



BRUGERMANUAL ANVÄNDARMANUAL

ORBIT III



INDHOLD

1.	Komponent placering	4
2.	Før kørsel	5
3.	Sikker kørsel	5
4.	Kørsel	6
5.	Benyt originale reservedele.....	6
6.	Brug af hver enkelt komponent.....	7
7.	Vigtige forhold og forsigtighedsregler ved start af motoren	12
8.	Den bedste måde at køre af på.....	13
9.	Kontrol og vedligeholdelse før kørsel	14
10.	Når der er en unormal tilstand eller en fejl.....	22
11.	Forslag til motorbrændstof	22
12.	Gearolie	22
13.	Forholdsregler ved kørsel på scooter	23
14.	Service og vedligeholdelse.....	24
15.	Specifikation	25

1. KOMPONENT PLACERING

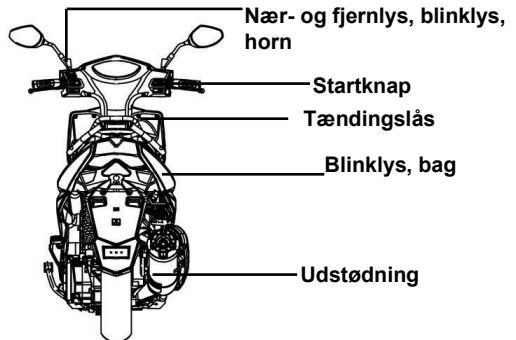
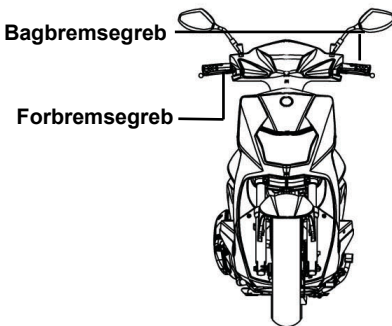
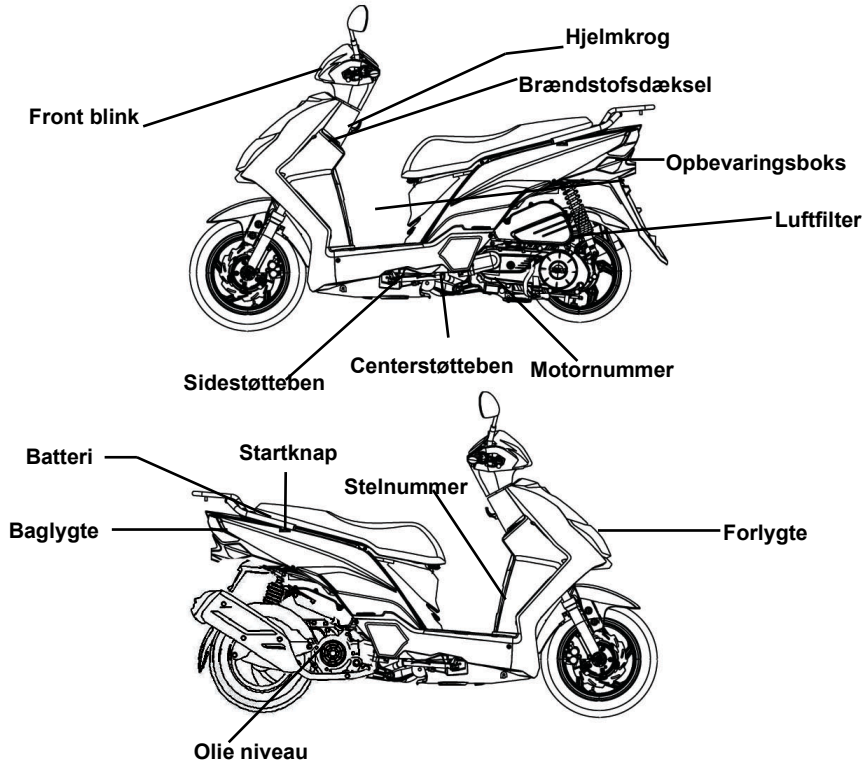

2. FØR KØRSEL

Denne vejledning beskriver hvordan denne scooter benyttes korrekt, og indbefatter emner som kørselssikkerhed og basal service mv.

Læs venligst vejledning grundigt for at opnå den mest bekvemme og sikre kørsel.

Bed din SYM forhandler om et eksemplar af vejledning og læs omhyggeligt de følgende afsnit:

- Korrekt brug af scooteren.
- Service og vedligeholdelse før levering.

Mange tak for din tillid til os

For at få det maksimale ud af din scooter, skal den med jævne mellemrum serviceres og vedligeholdes.

Vi anbefaler, at du efter at have kørt de første 500 kilometer på din nye scooter, tager scooteren tilbage til din forhandler for at få det første serviceeftersyn, og at du derefter får din scooter serviceeret med jævne mellemrum for hver efterfølgende 3000 kilometer.

- Hvis scooterens design og struktur er blevet ændret og afviger fra billederne og diagrammerne i vejledningen/katalogerne, er det den faktiske scooters design og struktur, som gælder.

3. SIKKER KØRSEL

Det er meget vigtigt at være ikklædt en korrekt og komfortabel beklædning, foruden at overholde færdselsreglerne og hastighedsbegrænsning, så kørslen afvikles forsvarligt og bekvemt.

Normalt kører de fleste mennesker meget forsigtigt på deres nyindkøbte scooter, men efter at de er blevet fortrolige med deres scootere, har de tendens til at køre uforsvarligt, hvilket kan resultere i en ulykke.

Husk:

- Benyt altid en styrhjelm, og sikre dig, at hagestroppen er korrekt fastspændt, når du kører afsted.
- Tøj med åbne eller løse ærmer kan blive fanget af vinden og resultere i at ærmerne kommer til at hænge fast i håndtaget til fare for trafikikkerheden.
- Vi anbefaler derfor, at du ifører dig klæder med stramme ærmer.
- Hold altid fast om håndtaget med begge hænder, når du kører. Køb aldrig med kun én hånd.
- Overhold hastighedsbegrænsningen.
- Benyt passende sko med lave hæle.

ADVARSEL!!

- Undgå at din passager bliver brændt af udstødningsrøret. Sørg for, at din passager har sat begge fødder på pedalerne.
- Efter endt kørsel er udstødningsrøret meget varmt, så pas på, at du ikke ved et uheld kommer til at brænde dig, når du servicerer eller vedligeholder scooteren.
- Efter end kørsel er udstødningsrøret meget varmt. Vælg derfor et passende sted at parkere scooteren for at undgå, at andre ikke ved et uheld bliver brændt af udstødningsrøret.

BEMÆRK:

Når en scooter konverteres, vil det påvirke dens struktur og effektivitet, hvilket kan forårsage forringelser i motorens ydeevne, såvel som resulterer i øget støj fra udstødningen, hvilket derved forårsager en forkortet levetid for scooteren.

Desuden er ændringerne ulovlige og ikke i overensstemmelse med det oprindelige design og scooterens oprindelige specifikationer.

En konverteret scooter er ikke dækket af garantien. Du må derfor ikke ændre din scooter efter forgodtbefindende.

4. KØRSEL

- Når der køres, skal kroppsdele som arme, håndflader, lænd og tær placeres i en komfortabel position, så der kan reageres hurtigt, hvis påkrævet.
- Førerens kroppsstilling har stor betydning for kørselssikkerheden. Hold altid kroppens tyngdepunkt i midten af sadlen, eftersom, et tyngdepunkt på den bageste del af sadlen, vil resultere i at forhjulets belastning vil blive reduceret, hvilket kan få styret til at ryste. Det er farligt at køre på en scooter med et ustabil styr.
- Det er meget lettere at foretage et sving, når føreren læner sin krop i en indad vendende retning under drejning. Derudover vil føreren føle sig ustabil, hvis kroppen og scooteren ikke læner i samme retning.
- En scooter kan være svær at styre på en ujævn, kuperet, ikke-asfalteret vej. Prøv derfor at vurdere vejforholdene på forhånd, sæt farten ned og brug din skulderkraft til at hjælpe med at styre håndtaget.
- Anbefaling: For at sikre kørselssikkerheden og styretøjets funktion, må der ikke påsættes unødige genstande på de forreste pedaler.



BEMÆRK:

Førerens føling med styret fornemmes lidt anderledes, afhængig af om scooteren er læsset. Hvis scooteren er overbelastet, kan det få styret til at svinge og påvirke kørselssikkerheden. Derfor må du ikke overlæsse din scooter.



BEMÆRK:

- For at undgå at komponenter beskadiges af brand, må brændbare materialer som f.eks. klude ikke placeres mellem karrosseriets sidedæksel og motoren.
- For at undgå beskadigelse, må genstande ikke læsses på områder som ikke er beregnet til.

ANBEFALINGER

For at få den maksimale ydeevne og levetid ud af din scooter, anbefales det at: afsætte den første måned eller de første 1000 km som indkøringstid for motoren og komponenterne.

5. BENYT ORIGINALE RESERVEDELE

For at scooterens formåen kan opretholdes bedst muligt, skal hver enkelt reservedel være skabt i et materiale og have en kvalitet og udformning som er i overensstemmelse med dens designkrav. “**SYM originale reservedele**” er fremstillet af de samme materialer og i samme høje kvalitet som de, der blev brugt til den originale scooter. Ingen reservedele vil blive sat til salg på markedet, før de ved hjælp af sofistikeret teknik og streng kvalitetskontrol har været i stand til at opfylde de påkrævede designspecifikationer. Der er derfor nødvendigt at købe “**Originale SYM-reservedele**” fra “**SYM autoriserede forhandlere**”, når reservedele skal udskiftes. Hvis du køber billige eller uoriginale reservedele, kan hverken kvaliteten eller holdbarheden garanteres. Dette kan også resultere i uventede problemer, og at scooterens ydeevne forringes.

- Brug altid **originale SYM-reservedele** for at holde din scooter i rent trav og sikre den et langt liv.

6. BRUG AF HVER ENKELT KOMPONENT

INSTRUMENTPANEL

Tallene på speedometerets panel kan variere fra model til model, men placeringen er som regel den samme.

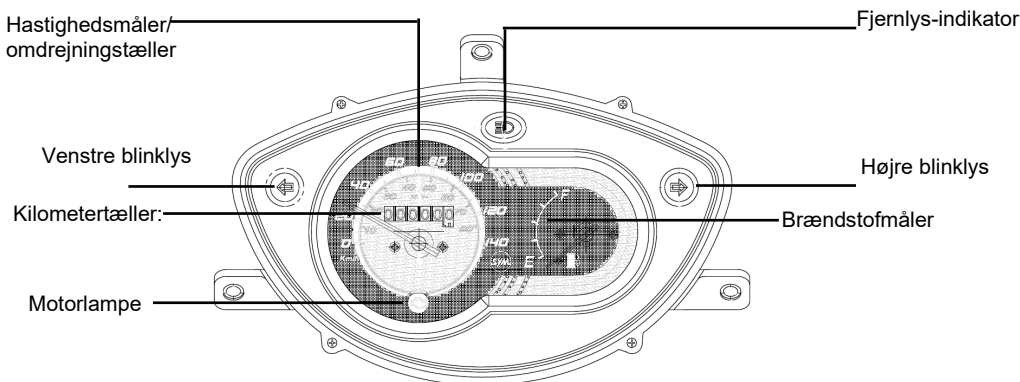

BEMÆRK:

For at undgå at plastkomponenter som f.eks. instrumentpanel og forlygter beskadiges, bør disse ikke tørres af med organiske opløsningsmidler som benzin mv.

- **Hastighedsmåler/omdrejningstæller**
Angiver kørehastighed
- **Kilometertæller:**
Angiver den akkumulerede tilbagelagte distance.
- **Fjernlys-indikator**
Denne indikator lyser, når fjernlyset er blevet tændt.
- **Drej (venstre/højre) blinklys**
Det venstre eller højre blinklys blinker i overensstemmelse med den valgte retning fra den aktiverede blinklyskontakt.
- **Brændstofmåler:**
Indikatoren i denne måler viser, hvor meget brændstof der er tilbage i tanken. Indikatoren viser brændstofstanden som "E", når nøglen er drejet til "OFF".
- **motorlampe:**
Hvis der er noget galt med ECUen, vil advarselsslampen lyse konstant.

BETJENING AF TÆNDINGSLÅS

TÆNDINGSLÅS

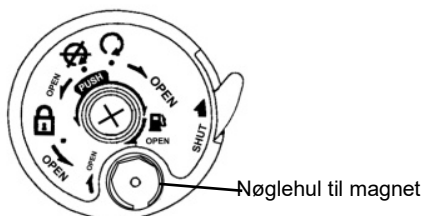

"ON" position:

- Motoren kan startes fra denne position.
- Nøglen til tændingskontakten kan ikke fjernes.



"OFF" position:

- Motoren er slukket og kan ikke startes fra denne position.
- Nøglen til tændingskontakten kan fjernes.

BETJENING AF STYRLÅS



"Styrlås" position

- Drej styret til venstre, og sæt nøglen i tændingskontakten. Drej tændingsnøglen med uret og derefter let til venstre til tændingsnøglen er i "lock" positionen.
- Styret er nu låst i denne position.
- Nøglen til tændingskontakten kan fjernes.
- Når du låser op, skal du blot dreje nøglen fra "LOCK" positionen til "OFF" positionen.

BETJENING AF TANKDÆKSLET



"Åbn tankdæksel" position

- Sådan åbner du: Sæt nøglen i tændingskontakten, og drej den til højre.
- Sådan låses: Et tryk på tankdækslet, låser det automatisk.

BETJENING AF TÆNDINGSKONTAKTEN



"OPEN" position:

Nøglehullet kan aktiveres ved at dreje i retningen "open", så blænden giver adgang til det magnetiske nøglehul



"SHUT" position:

- Tryk på den sorte knap ved siden af "shut"-knappen, hvorefter nøglehulsblænden lukkes.

MAGNET I NØGLE

- Sæt din magnetnøgle i nøglehullet, og drej mod højre, hvorefter nøglehullet åbnes.
- Lukning af tændingsnøglehullet. Tryk tændingsnøglehullet ned, hvorefter nøglehullet kan lukkes.

BEMÆRK:

- Betjen aldrig tændingsnøglen, mens scooteren kører. Hvis tændingskontakten drejes til positionen "OFF" eller "LOCK" under kørsel, lukkes det elektriske system ned, hvilket kan resultere i en farlig ulykke. Tændingskontakten skal derfor kun slukkes, når scooteren er standset helt op.
- Sørg for, at styret er låst, og tag altid nøglen med dig, når du forlader scooteren.
- Hvis tændingskontakten forbliver i "ON" positionen i længere tid efter at motoren er slukket, vil batteriet blive drænet, hvilket kan påvirke muligheden for at starte motoren op igen.
- Sørg for at tage nøglen med dig, før du låser sædet.

BRUG AF KNAPPER

Nær- og fjernlys

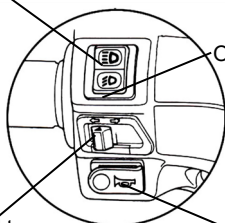

Overhalingslys

Blinklys kontakt

Horn

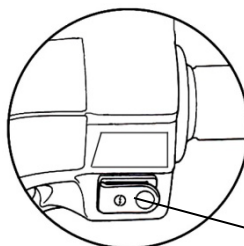

Startknap

• Elektrisk startknap



Dette er en knap (kontakt) til at starte motoren med.

Når hovedkontakten er tændt, skal du holde for eller bagbremsen nede og trykke på denne knap, for at starte motoren.

BEMÆRK:

- Efter at motoren er startet skal knappen slippes straks. Tryk aldrig på knappen igen, når motoren er i gang, da dette kan beskadige motoren.
- Denne mekanisme er designet som en sikkerhedskonstruktion. Motoren kan kun startes, når for eller bag-bremsegrebet (pedalen) er aktiveret.
- Lyssystem må ikke anvendes. Sæt forlygten og blinklyset i "off" positionen, når motoren startes op.

• Afbryder for fjernlys/nærlys

Dette er fjern og nærlyset i forlygtens kontakt. Tryk på denne kontakt for at skifte mellem fjern og nærlys.



Denne er til fjernlys.



Denne er til nærlys (drej venligst til nærlys ved bykørsel)

• Overhalingslys

- Sæt tændingskontakten i "ON" positionen, og tryk på denne knap. Fjernlyset vil derefter tænde forlygten og advare føreren af bilen foran dig, at du har tænkt dig at overhale ham/hende (fjernlyset tændes ved overhaling på dette tidspunkt).
- Denne knap vender tilbage til dens oprindelige position, når du slipper den.

• Kontakt til start af motoren

Kontakten er placeret under sædet.

"ON"-position: Motoren er låst og kan ikke startes, når denne position er sat.

"OFF"-position: Når tændingskontakten er i "on" positionen, startes motoren ved at trykke på den elektriske startknap, imens du holder for eller bagbremsegrebet nede.

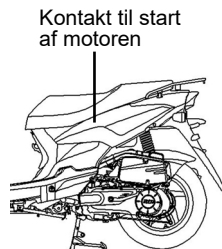

• Horn



Tryk på denne knap, når tændingskontakten er i "ON" positionen, for at aktivere hornet

• Kontakt til blinklys

Blinklys bruges ved venstre og højresving eller ved vognbaneskift.

Drej tændingskontakten til "ON" positionen, og sæt blinklyset til at vende til enten venstre eller højre.

Blinklysene vil derefter blinke.

For at standse blinklyset skal du blot sætte blinklygteknappen tilbage i den oprindelige position.



Hvis det venstre blinklys blinker, betyder det, at du har til hensigt at dreje til venstre.



Hvis højre blinklys blinker, betyder det, at du har til hensigt at dreje til højre.

OPBEVARINGSBOKS

- Denne boks er placeret under sædet.
- Maksimal belastningsevne: 10 kg.
- Opbevar ikke værdigenstande i boksen.
- Sørg for, at sædet er låst helt fast, efter at det er blevet trykket ned.
- Sørg for at tømme boksen, før du vasker den, for at undgå at genstande i den ikke beskadiges.
- Da motorens varme forårsager høje temperaturer, bør varmfølsomme genstande ikke opbevares i boksen.

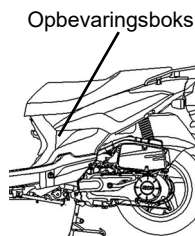

HJELMKROG

- Du kan hægte styrhjelmens hagespænde på krogen, når scooteren er standset helt op.

BEMÆRK:

- Hæng ikke styrhjelmens på denne krog, når du kører, da dette kan beskadige både scooteren og styrhjelmens.

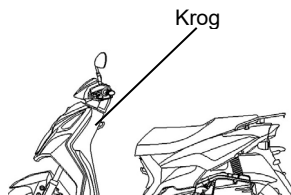

TANKDÆKSEL

1. Sæt nøglen i sædelåsen og åbn sædet. Drej tankdækslet mod uret, hvorefter dækslet kan tages af.
2. Fyld ikke over den øvre brændstofgrænse, når du tanker.
3. Tilpas "Δ"-mærket på dækslet så det retter ind til "Δ"-mærket på brændstoftanken. Drej derefter dækslet med uret, og lås sædet.

BEMÆRK:

- For at garantere sikkerheden under tankning er åben ild strengt forbudt, motoren skal være slukket og støttefoden skal stå solidt på jorden.
- Fyld ikke over den øvre brændstofgrænse, når du tanker. Ellers vil brændstoffet løbe ud gennem et hul i dækslet og beskadige lakken på karrosseriet, og kan i alvorlige tilfælde endog føre til en brand hvor scooteren brændes ned.
- Sørg for, at tankdækslet er fastgjort korrekt.

BREMSE

Træk i det højre bremsegreb for at betjene forbremsen.

Træk i det venstre bremsegreb for at betjene bagbremsen.

- Brug bremserne på for og baghjulet samtidigt, når du bremser.
- Undgå at holde bremserne nede i længere tid af gangen, da det kan overophede bremserne og reducere bremseeffektiviteten.
- Sæt farten ned og bremse ekstra tidligt, når du kører i regnvejr og på glatte veje. For at undgå styrt og udskridning, må du aldrig bremse pludseligt op.
- Hvis du kun bruger forbremsen eller bagbremsen når du bremser, er der større risiko for styrt, fordi scooteren derved har en tendens til at trække til den ene side.
- Selv på scootere udstyret med ABS, kan bremserne i sving forårsage hjulslip. Når du drejer i et sving, er det bedst at begrænse nedbremsningen ved en let aktivering af begge bremser, eller alternativt undlade helt at bremse. Sænk farten, før du kommer ind i svinget.

⟨Motorbremse⟩

Sæt gashåndtaget tilbage til dens oprindelige position, og aktiver motorbremsen.

Det er nødvendigt at bremse både for og baghjulet med mellemrum, når du kører ned af en lang eller stejl skråning.

Til forhjul

Til forhjul

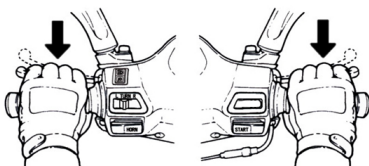

7. VIGTIGE FORHOLD OG FORSIGTIGHEDSREGLER VED START AF MOTOREN

BEMÆRK:

- Sørg for der tilstrækkelig olie og brændstof, før du starter motoren.
- Når motoren startes op, skal støttefoden stå fast på jorden og baghjulsbremsen være aktiveret for at forhindre, at scooteren pludselig bevæger sig fremad.

1. Drej tændingsnøglen til "ON" positionen.
2. Træk i håndbremsen på baghjulet.
3. Undgå at accelerere, og tryk på startknappen, når bremsen er trukket.

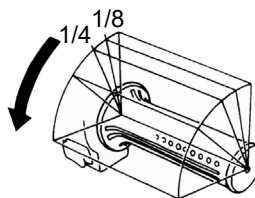
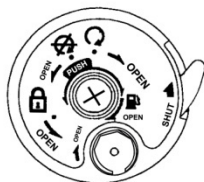

[Vi passer på dig! Hold håndbremsen på baghjulet trukket, før du kører af sted]

BEMÆRK:

- Hvis motoren ikke starter op, efter at du har aktiveret kickstarteren 3-5 gange, skal du dreje gashåndtaget 1/8-1/4 omgang, og derefter aktivere kickstarteren igen for at hjælpe motoren på vej.
- For at undgå at beskadige motoren må du ikke trykke på startknappen i mere end 15 sekunder af gangen.
- Hvis motoren stadig ikke starter efter at have trykket på startknappen over 15 gange, stop da op og vent i 10 sekunder, før du forsøger på ny.
- Det er sværere at få motoren i gang, når scooteren har stået stille i lang tid, eller når den først er blevet tanket op, efter tanken har været helt tom. I disse tilfælde er det nødvendigt at trykke på starthåndtaget eller startknappen af flere omgange og holde gashåndtaget helt nede i lukket position for at starte motoren.
- Det kan tage flere minutter at varme motoren op, hvis der er tale om en koldstart.
- Da udstødningen indeholder skadelige gasser (CO), skal motoren startes op på et sted, som er godt ventileret.

8. DEN BEDSTE MÅDE AT KØRE AF PÅ

- Tænd for blinklyset, før du kører afsted, og sikre dig, at der ikke kommer et køretøj bagfra. Kør derefter væk.

KONTROLLER GASHÅNDTAGET

Acceleration: Hastighedsforøgelse. Når du kører på en stejl vej, skal du dreje gashåndtaget langsomt, så motoren får mulighed for at komme op i sin fulde kraft.

Deceleration: Hastighedssænkning.

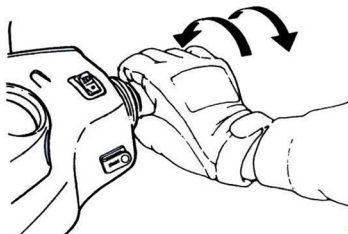

PARKERING

- Når du nærmer dig parkeringspladsen:
 1. Marker tidligt med blinklyset og vær opmærksom på køretøjerne foran, bagfra, til venstre og til højre. Kør derefter langsomt fremad ind gennem den indre vognbane.
 2. Reducer farten med gashåndtaget og bremse langsomt ned. (Bremselyset lyser op for at advare bagvedliggende køretøjer)
- **Ved et fuldt stop:**
 3. Sæt blinklyset tilbage til den oprindelige position, og drej tændingsnøglen til "OFF" positionen for at slukke for motoren.
 4. Stå af scooteren fra venstre side, efter at motoren er blevet slukket. Vælg et parkeringssted med en jævn overflade, hvor motorcyklen ikke er til gene for trafikken. Sæt scooterens støttefod ned.
 5. Hold på styret med venstre hånd, imens du samtidigt holder på sædets forende, eller hold højre hånd på parkeringshåndtaget, som er placeret nederst til venstre på sædet.
 6. Tryk på støttefoden med højre fod, og placer den solidt på jorden.
 - **Husk:** Lås styret og fjern nøglen når du har parkeret for at forhindre, at scooteren bliver stjålet.

 **BEMÆRK:**

- Parker scooteren på et sikkert sted, hvor den ikke generer trafikken.

9. KONTROL OG VEDLIGEHOLDELSE FØR KØRSEL

(Se diagrammet for de følgende komponenters placering.)

RUTINEMÆSSIGE KONTROL

Tjekliste		Beskrivelse
Motorolie		Er der nok motorolie?
Brændstof		Er det tilstrækkeligt? Er det oktan 95 eller derover?
Bremseser	Forside	Bremseser
	Bagende	
Dæk	Forside	Dæk
	Bagende	
Styr		Er det svært at dreje eller vibrerer styret unormalt?
Speedometer, lys og bakspejl		Er den betjent korrekt? Tændes lyset? Kan det ses tydeligt bagfra?
Hovedkomponenternes stramhed		Er skrues eller møtrikker blevet løsnet?
Unormale forhold		Er de tidligere problemer stadig til stede?



BEMÆRK:

- Hvis der bliver fundet problemer i det rutinemæssige tilsyn, skal problemet afhjælpes, før du tager scooteren i brug igen. Få om nødvendigt scooteren kontrolleret og repareret af en **"SYM-forhandler eller en anden autoriseret servicetekniker."**

KONTROL OG SKIFT AF MOTOROLIE

• KONTROL:

1. Benyt støttefoden til at støtte scooteren på et plant underlag, og tag oliepinde op, efter motoren har været slukket i 3-5 minutter. Tør olien af oliepinde, og sæt den derefter ind i tragtørret igen (den må ikke drejes).
 2. Tag oliepinde op, og kontroller, om oliestanden ligger mellem det øverste og nederste mærke.
- Hvis olien er under den nedre grænse, fyld op med olie indtil den øvre grænse er nået. (Kontroller cylinder, krumtapshus osv. for lækage).

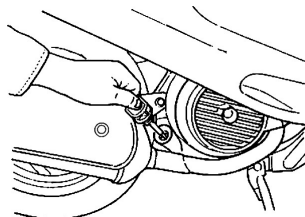

OLIESKIFT:

- Udskift motorolie efter de første 300 km, og skift derefter motorolie for hver efterfølgende 1000 km.
 - For at sikre, at motoren yder maksimalt, skal du kontrollere, om der er tilstrækkelig med motorolie for hver 500 km. Hvis det konstateres, at der er utilstrækkelig med motorolie, skal der tilsættes olie til den øvre grænse er nået.
 - Motorolie: Benyt Motul Scooter Expert 10W-40).
- Oliekapacitet: 0,8 liter (0,70 liter ved rutinemæssigt skift).

【Rensning af oliefilter】

Lokaliser møtrikken på oliefilter-elementet, og tag elementet af. Rengør elementet med benzin eller en luftsprøjtepistol.

⚠ ADVARSEL:

- Oliestanden vil ikke være korrekt, hvis oliestanden er blevet kontrolleret, imens scooteren stod på et ujævnt underlag eller umiddelbart efter at motoren er blevet slukket.
- Motor og udstødningsrør er varme umiddelbart efter, at motoren er stoppet. Vær særlig opmærksom på at undgå forbrændinger, når du tjekker eller skifter motorolie.
- Hvis oliepinden efter en nylig påfyldning nærmer sig den nedre grænse igen, skal du kontrollere motoren for utætheder og fylde op med olie på ny.
- Hold afstand til gnister eller åben ild, når olien fyldes på.

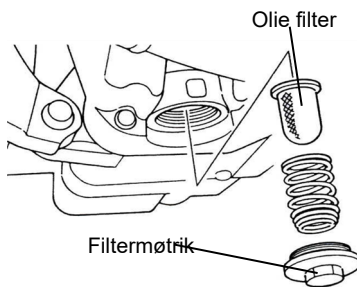
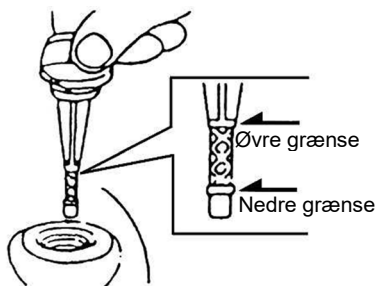

Undgå olieemulgering

1. Varm scooteren op med jævne mellemrum
2. Scooteren varmer op på et minut.
3. Kør mindst 10 km hver måned.
4. Udskift olien årligt eller for hver 3000 korte km.

BRÆNDSTOFMÅLER

- Drej nøglen i tændingskontakten til "ON" positionen, og kontroller nålen på brændstofmåleren for at sikre, at der er tilstrækkelig med brændstof i tanken.
- Denne scooter er konstrueret til at bruge blyfri benzin med oktantal 90 eller højere.
- Sørg for at støttefoden står solidt på jorden, sluk for motoren, og hold scooteren væk fra åben ild, når du tanket op.
- Sørg for ikke at fylde over den øvre brændstofgrænse, når du tanket op.
- Sørg for, at tankdækslet er fastgjort korrekt.

KONTROL OG SKIFT AF GEAROLIE

KONTROL:

- Benyt støttefoden til at støtte scooteren på et plant underlag, efter motoren er slukket. Vent 3-5 minutter. Skru bundproppen af gearkassen, og sæt et måleglas under olie-afløbet. Lad olien løbe ned i måleglasset, og kontroller, om oliemængden er reduceret eller ej.
Ved afmontering:100c.c.ved ændring:90c.c For:XE05W2)

UDSKIFTNING AF OLIE:

- Sluk motoren og benyt støttefoden til at støtte motorcyklen på et underlag, der er egnet til en løftestang. Skru bundproppen af gearkassen, og dræn olien ud.
- Monter bundproppen, og stram den til. Påfyld ny gearolie (170c.c.), monter bundproppen, og stram den fast. (Sørg for, at alle bolte er fastgjort stramt, og kontroller, at der ikke er nogen lækage).
- Anbefalet olie: (SAE 85W-140).

KONTROL OG JUSTERING AF BREMSERNES FRIGANG

KONTROL: (Bremsehåndtagets frigang skal kontrolleres med slukket motor.)

- Bremsegrebets frigang til for og baghjul.
- ◆ Når håndbremsegrebet for forhjulene kontrolleres, skal dets frigang (håndbremsegrebets slaglængde fra ingen opbremsning til første bremsning) være 10-20 mm. Det er ikke normalt, hvis grebet føles løst, når håndbremsegrebet trykkes kraftigt ned.

10~20 mm

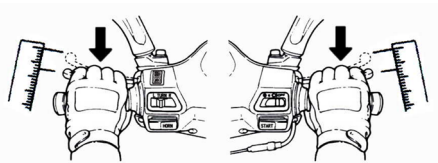

Justering: (Tromle)

- Fordybningen på møtrikken til justering af bremsen skal flugte med stiften. (se nedenstående figur)

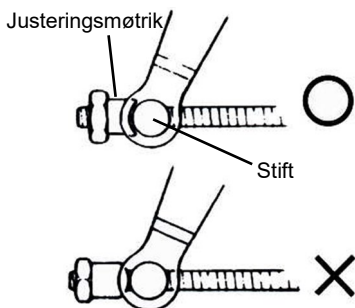

⚠ BEMÆRK:

Når du har sikret dig, at frigang er mellem 10-20 mm, skal bremseindikatorerne på for- og baghjul kontrolleres. Hvis pilen på bremsearmen er på linje med "△" markeringen på bremsekiven, betyder det, at bremsebelægningen er slidt ned, og at det skal udskiftes straks.

- Drej justeringsmøtrikken på bremsearmen på for- og baghjulet for at justere håndbremsegrebets friløb.
- Under justeringen skal du holde håndbremsegrebene fast med begge hænder, indtil du fornemmer, at bremserne har et effektivt greb.
- Mål frigang med en lineal.

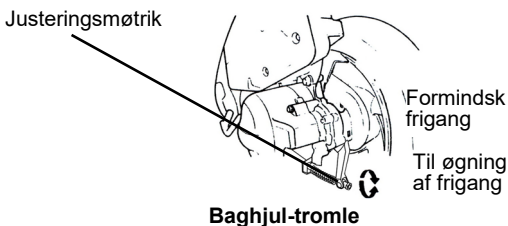

KONTROL AF SKIVEBREMSE



(Lækage, skader, løse bremserør)

(Kontrol af forreste bremsebelægning)

- Kontroller bremsen bag bremsekaliberen. Bremsekloidsen skal udskiftes, når slitagen på bremsekloidsens belægning når ned til bremsekiven.

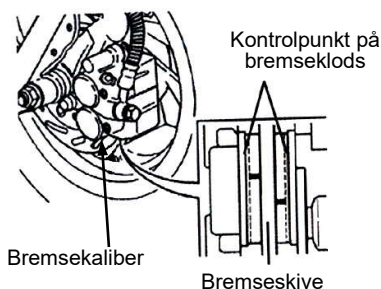

(Genopfyld af forhjuls bremsevæske)

1. Løsn skrue, og fjern dækslet fra hovedcylinderen.
2. Tør fremmedlegemer og urenheder omkring beholderen af, idet der skal udvises forsigtighed, for at undgå, at fremmedlegemer falder ned i beholderen.
3. Fjern membranpladen og membranen.
4. Påfyld bremsevæske til det øverste mærke nås.
5. Monter membranen og membranpladen, samt hovedcylinderdækslet.
6. Vær opmærksom på retningen af membranen, og undgå at fremmedlegemer falder ned i beholderen. Spænd hovedcylinderdækslet godt fast.

⚠ BEMÆRK:

- For at undgå kemiske reaktioner må du ikke benytte andre bremsevæsker end de anbefalede.
- Når du fylder bremsevæske på, må du ikke fylde over den øvre grænse. For at undgå skader, er det bedst at forhindre spild på lak eller plastkomponenter.

⚠ BEMÆRK:

- Kør scooteren langsomt på en tør vejbane og test for og bagbremserne for at vurdere, om der er nogen funktionsfejl, så du kan være sikker på at scooteren er i optimal stand og at den kører sikkert.

(Kontrol af oliemængden i bremseolie-beholderen)

- Parker scooteren på en plan overflade, og kontroller, om måleren er under "LOWER" mærket. Anbefalet bremsevæske: WELL RUN BRAKE OIL (PUNKT 3).

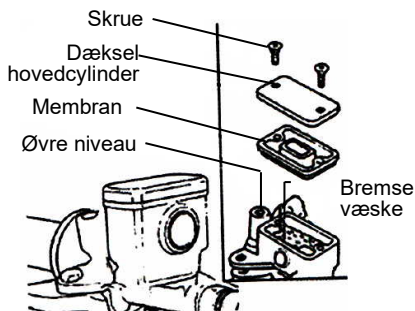
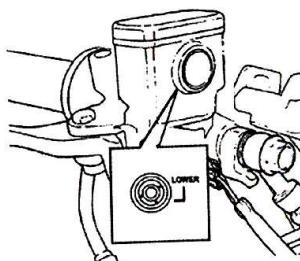

JUSTERING AF GASHÅNDTAGETS FRIGANG

- Med en korrekt afstand er det muligt at rotere gashåndtaget 2~6 mm.
- Løsn først låsemøtrikken, og juster derefter ved at dreje justeringsmøtrikken. Spænd låsemøtrikken godt fast, når du er færdig

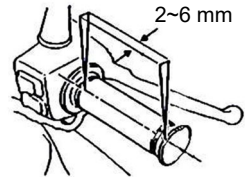

Tjekliste:

1. Kontroller gashåndtagets kabel for at vurdere, om det bevæger sig frit fra en lukket til en åben position.
2. Drej styret fra side til side for at kontrollere, om gashåndtagets kabel er blokeret.
3. Kontroller, om gashåndtagets kabel blokeres af andre kabler, som forhindrer en problemfri betjening.

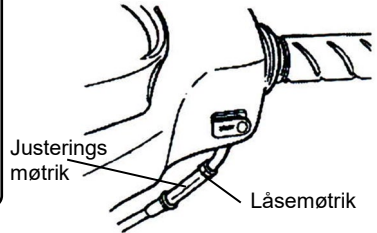

KONTROL OG VEDLIGEHOLDELSE AF BATTERI

- Scooteren er udstyret med et vedligeholdelsesfrit batteri, der gør, at det er unødvendigt at kontrollere og tilsætte elektrolyt. Få din scooter tilset af en autoriseret SYM-forhandler, hvis du har konstateret unormale forhold

(Rengøring af batteripolerne)

- Fjern batteripolerne, og rengør dem, hvis de er belagt med snavs og korrosion.
- Batteriet kan afmonteres ved at følge denne procedure:
Drej tændingsnøglen til "OFF" positionen. Fjern først skruen til det negative kabel, og afbryd derefter det negative kabel. Fjern derefter skruen til det positive kabel og derefter det positive kabel.

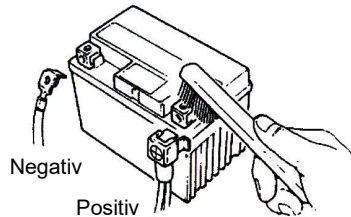

⚠ BEMÆRK:

- Rengør batteripolerne med varmt vand, hvis polerne er korroderede og har hvidt pulver på dem.
- Hvis der ses en tydelig erosion på klemmerne, skal du koble kablerne af og derefter fjerne erosionen med en stålbørste eller sandpapir.
- Monter batterikablet efter rengøring, og smør et tyndt lag smørefedt på polerne.
- Monter batteriet i den omvendte rækkefølge af udtagningen.

- Scooteren er udstyret med et vedligeholdelsesfrit batteri, der gør, at det er unødvendigt at kontrollere og tilsætte elektrolyt. Få din scooter tilset af en autoriseret SYM-forhandler, hvis du har konstateret unormale forhold.

⚠ BEMÆRK:

- Dette batteri er en lukket type. Fjern aldrig hætterne.
- For at forhindre elektrisk lækage og selvafladning, når batteriet står stille i lange perioder, skal batteriet fjernes fra scooteren og opbevares et sted, som er godt ventileret og let mørkt, efter at batteriet er blevet fuldt opladet. Afbryd batteriets minuskabel, hvis batteriet stadig er monteret på scooteren.
- Hvis batteriet skal udskiftes, skal det udskifte med et tilsvarende batteri af samme lukkede type (vedligeholdelsesfrit).

DÆKKONTROL

- Dækkene skal kontrolleres og fyldes op, når motoren er slukket.
- Hvis et dæks kontakt med overfladen føles unormal, skal det kontrolleres med en lufttryksmåler og fyldes op til det angivne tryk.
- Dæktrykket skal kontrolleres med en lufttryksmåler, når det er koldt.

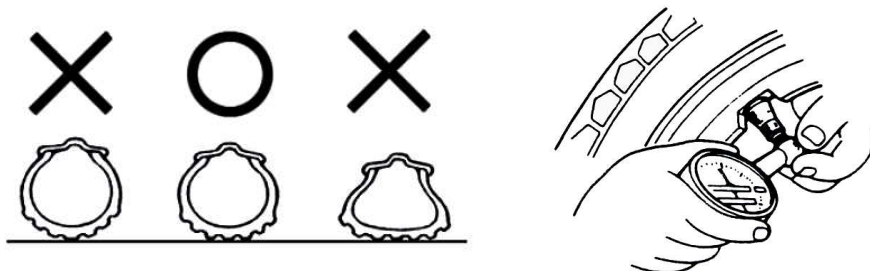

EFTERSE VENLIGST SPECIFIKATIONERNE FOR STANDARD DÆKTRYK

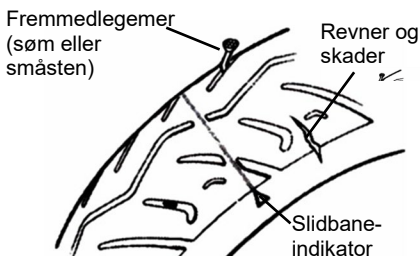

- Kontroller visuelt dækkene for revner eller skader på de forreste og tværgående sidevægge.
- Kontroller visuelt dækkene for søm eller småsten i slidbanen.
- Kontroller "slidbaneindikatoren" tilstand for at se, om rilledybden i slidbanen er tilstrækkelig.
- Et dæk der har en slidstribe er slidt og skal udskiftes med det samme.

BEMÆRK:

- Unormalt dæktryk, samt slid eller revner i dækkene er den primære årsag til punkterede dæk, og at man mister kontrollen over styringen.

KONTROL AF DE FORRESTE STØDDÆMPERE

- Udfør denne kontrol, når motoren er slukket, og nøglen er fjernet fra tændingskontakten.
- Kontroller visuelt de forreste støddæmpere for skader.
- Juster styrehåndtaget op og ned, og kontroller om de forreste støddæmpere afgiver støj ved bøjning.
- Kontroller med en skruenøgle, at bolte og møtrikker på de forreste støddæmpere er skruet stramt fast.
- Ryst styret op og ned, til venstre og højre og forfra og bagfra for at kontrollere, om det er løst, har for stor modstand eller trækker til den ene side.
- Kontroller, om grebet på styret trækkes for stramt af bremsekablerne.
- Tag scooteren hen til en autoriseret SYM-forhandler for kontrol eller justering, hvis der er blevet konstateret unormale forhold.

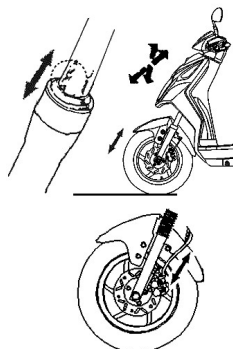

KONTROL OG UDSKIFTNING AF SIKRINGER

Sluk for tændingskontakten, og kontroller om sikringerne er intakte. Udskift den defekte sikring med en ny med den samme specifikke strømstyrke (20A/15A*2/10A). Det er strengt forbudt at bruge en sikring med mere end (20A/15A*2/10A) ampere, eller en messing eller jerntråd til at erstatte en sprunget sikring, da dette kan beskadige kredsløbet og det elektriske system.

- Du kan finde sikringsholderen i nærheden af batteriet, når du har afmonteret opbevaringsboksen.
- Åbn låget til sikringsboksen, og træk sikringen ud. Kontroller, om den er beskadiget eller gået i stykker.
- Sikringer skal fastgøres solidt med ledningsforbindere, når de udskiftes. Løse forbindelser vil resultere i ekstra omkostninger og skader.
- Brug kun komponenter med den rette specifikation til udskiftning af elektriske dele som f.eks. pærer. Komponenter brugt til udskiftning, der ikke har de rette specifikationer, kan medføre, at sikringen sprænger og overflader batteriet.
- Undgå at vand sprøjtes direkte på eller omkring sikringsboksen, når scooteren vaskes.
- Hvis en ny sikring hurtigt sprænger igen, skal du undersøge hvad der forårsagede defekten, før den udskifter den på ny. Få scooteren kontrolleret hos din forhandler, hvis en sikring er sprunget af ukendte årsager.

【FJERN】

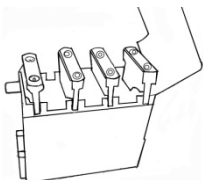

【INSTALLERING】

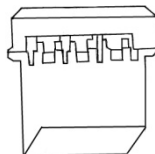

KONTROL AF BLINKLYS OG HORN

- Drej tændingsnøglen til "ON" positionen.
- Sørg for, at de forreste og bageste, såvel som venstre og højre signallys blinker, og kontroller også, om advarselssummeren kan høres.
- Kontroller, om dækslerne på blinklysene er snavsede, har revner eller sidder løst.
- Tryk på hornknappen for at kontrollere, om hornet virker.

⚠ BEMÆRK:

- Der skal anvendes pærer med de rette specifikationer til blinklys. Ellers vil blinklysets funktion blive påvirket.
- Tænd for blinklyset når du skal dreje eller skifter vognbane, så bagvedkørende køretøjer advares.
- Luk straks ned for blinklyset efter brug ved at trykke knappen ned. Ellers kan blinkene forvirre bagvedkørende køretøjer.

KONTROL AF FOR OG BAGLYGTER

- Så snart motoren startes, tændes forlygten automatisk. Kontroller, om for og baglygten er tændt.
- Kontroller styrken og retningen af frontlyset ved at lyse op mod en væg for at vurdere, om lyset virker korrekt.
- Kontroller, om forlygten er snavset, har revner eller sidder løst.

KONTROL AF BREMSELYS

- Drej tændingsnøglen til "ON" positionen, og træk i for og baghjulsbremsen. Kontroller, om bremselysene tændes.
- Kontroller, om bremselyset er snavset, har revner eller sidder løst.

⚠ BEMÆRK:

- Benyt kun pærer med de rette specifikationer for at undgå at beskadige det elektriske system, brænde pærerne af og aflade batteriet.
- For at forhindre overbelastning eller kortslutning må du ikke ændre eller tilføje andre elektriske komponenter end de allerede eksisterende, da dette kan medføre brand.

KONTROL AF BRÆNDSTOFLÆKAGE

- Kontroller tanken, benzinfilteret, brændstofslangen og karburatoren for utætheder.

KONTROL AF SMØRING I KAROSSERIETS ELEMENTER

- Kontroller, om karrosseriets omdrejningspunkter er tilstrækkeligt smurte.
- (f.eks. omdrejningspunkter på støtteelementerne, bremsehåndtaget ...osv).

KONTROL AF TÆNDRØRET

- Fjern hættten på tændrørskablet (fjern tændrøret ved hjælp af tændrørsnøglen i værktøjssettet).
- Kontroller om elektroden er snavset eller har kulstofaflejringer.
- Rengør tændrøret med benzin og fjern kulstofaflejringer på elektroden med ståltråd. Tør efter med en klud.
- Kontroller elektroden, og juster afstanden til 0,6-0,7 mm. (Kontroller med en søgerblade)
- Spænd først tændrøret så meget som muligt med hånden, og spænd derefter yderligere 1/2~3/4 omgange med en skruenøgle.

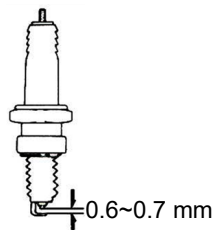

ADVARSEL:

Motoren er meget varm efter kørsel. Pas på ikke at blive brændt.

- ※Benyt kun tændrør, som er anbefalet af fabrikanten, og som passer til scooterens specifikationer. (Se specifikationerne.)

KONTROL AF LUFTFILTER

《AFMONTERINGSPROCEDURE》

1. Fjern monteringsskrueerne fra luftfilterdækslet.
2. Fjern luftfilterdækslet, og derefter filterelementet.
3. Tag elementet ud og rengør det. (Se vedligeholdelsesplanen.)

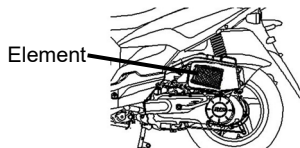
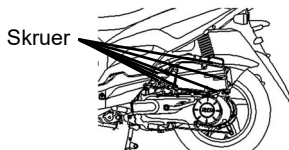

《AFMONTERINGSPROCEDURE》

- Saml luftfilteret i den omvendte rækkefølge af afmonteringen.

BEMÆRK:

- Støvaflejringer er en af hovedårsagerne til reduceret motorkraft og øget brændstofforbrug.
- Hvis scooteren ofte kører på støvede veje, skal luftfilteret skiftes regelmæssigt for at forlænge motorens levetid.
- Hvis luftfilteret er monteret forkert, vil støv absorberes i cylindrene, hvilket kan medføre øget slitage og reducere udgangseffekten og motorens levetid.
- Pas på, at luftfilteret ikke bliver vådt, når scooteren vaskes. Dette kan gøre det svært at starte motoren.

10. NÅR DER ER EN UNORMAL TILSTAND ELLER EN FEJL

DIAGNOSE, NÅR MOTOREN IKKE STARTER

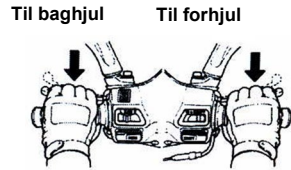
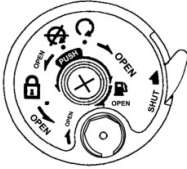

(1). Har tændingsnøglen været drejet til "ON" positionen?

(2). Er der nok brændstof i tanken?

(3). Er bag eller forhjulsbremserne aktiverede, når der trykkes på startknappen?

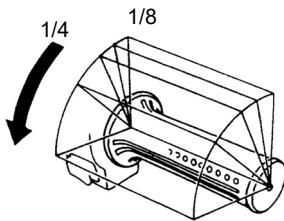

Kontakt til blinklys

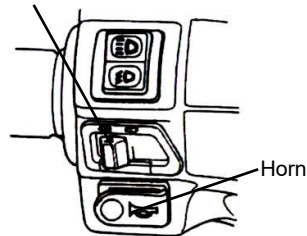

(4). Drejer du gashåndtaget, mens du trykker på startknappen?

(5). Drej tændingsnøglen til "ON" positionen, og tryk på hornknappen. Hvis du ikke kan høre hornet, er sikringen muligvis sprunget.

【Få scooteren efterset af en autoriseret SYM-forhandler med det samme, hvis problemerne ikke er forårsagede af de ovenstående forhold, og motoren stadig ikke kan startes.】

11. FORSLAG TIL MOTORBRÆNDSTOF

- Denne scooter er konstrueret til at bruge blyfri benzin med oktantal 95 eller højere.
- Hvis scooteren køres i højdedrag (hvor atmosfæretrykket er lavt), anbefaler vi, at luft/brændstofforholdet justeres for at maksimere motorens ydeevne.

12. GEAROLIE

- Anbefalet OLIE: Motul Gear 80W90

13. FORHOLDSREGLER VED KØRSEL PÅ SCOOTER

Løft scooteren fra støttefoden, og sæt dig på sædet.
Skub scooteren fremad for at hæve støttefoden.

 **BEMÆRK:**

- Øg aldrig motorens omdrejningstal, ved at dreje gashåndtaget, før du kører.

Monter scooteren fra venstre side, og sæt dig korrekt på sædet. Støt med din højre fod solidt på jorden for at forhindre, at scooteren vælter.

 **BEMÆRK:**

- Sørg for at baghjulsbremsen er trukket, før du kører.

Drej langsomt på gashåndtaget, hvorefter scooteren begynder at bevæge sig.

 **BEMÆRK:**

- Det kan være meget farligt at dreje for hurtigt på gashåndtaget eller pludseligt slippe koblingshåndtaget, da dette kan medføre, at scooteren pludseligt forskyder sig.
- Sørg for, at støttefoden er trukket helt op, før du kører.

【Træk ikke pludseligt i bremsen i et skarpt sving】

- Hurtige opbremsninger i skarpe sving vil resultere i skrid og styrt.
- Hurtige opbremsninger eller for skarpe sving vil resultere i udskridninger, sideglidninger eller styrt, især på regnvejrsdage med våde og glatte veje.

【Kør ekstremt forsigtigt på regnvejrsdage】

- Bremselængden i regnvejrsdage eller på våde veje er længere end på tørre veje. Sæt derfor farten ned og gør dig klar til at bremse tidligere.
- Hastigheden skal reduceres, og bremserne skal trækkes korrekt, når du kører ned ad en skråning.

14. SERVICE OG VEDLIGEHOLDELSE

Vær altid opmærksom på om scooteren kører optimalt og om delene fungerer korrekt, som f.eks. bremses og lygter.

For at opretholde reklamationsretten, skal scooteren til regelmæssig service hos en autoriseret SYM-forhandler. For din fortsatte glæde af scooteren bør disse også overholdes efterfølgende.

	1. service	2. service	3. service	4. service	5. service	6. service
Måned	3	12	24	36	48	60
Km	500	3000	6000	9000	12000	15000

Første service skal laves efter 500 km eller 3 måneder, andet service skal laves efter 3000 km eller 12 måneder etc. I begge tilfælde førstkomende parameter.

For fortsat velfungerende scooter bør du servicere den mindst en gang om året - gerne op til vinteren, som er den hårdeste tid for alle køretøjer i det danske vejr.

Hvis der foretages skift af batteri, pærer eller lignende på egen hånd, skal hovedafbryderen ved multimediespilleren altid slukkes inden. Efter operationen tilsluttes strømmen ved at vippe sikringen til igen.

Tjek jævnligt, at alle bremses virker korrekt.

Det bedste bremsemønster er at bremse med begge bremses, med en lille favorisering af bagbremsen.

Tjek også jævnligt slidmønster på dækkene og trykket heri.

Dæktryk måles korrekt ved kolde dæk, dvs. før længere kørsel.

Hvis scooteren har stået stille i en længere periode, så husk at få tjekket bremses, olier osv. inden første kørsel: bevægelige dele kan sætte sig ved længere tids stillestand.

Service udføres hos en autoriseret SYM-forhandler.

15.SPECIFICATION

Enhed	Model		
	Specifikation	XE05W2- 45 km/t	XE05W2- 30 km/t
Længde		1915 ± 20 mm	
Bredde		680 ± 10 mm	
Højde		1125 ± 20 mm	
Hjulafstand		1290 ± 20 mm	
Nettovægt		107 ± 5kg	
Type		4-takts enkelt cylindermotor	
Brændstof		BLYFRI (OKTAN 95 ELLER HØJERE)	
Kompressionsrate		11.0 ± 0.2:1	11.0 ± 0.2:1
Maksimal HK		2.2kw/8000 rpm	2.2kw/6000 rpm (Apply to model :Speed limited :25km/h)
Maksimalt drejningsmoment		3.0N.m/6000 rpm	3.2N.m/5500 rpm (Apply to model :Speed limited :25km/h)
Opstartsmetoder		Elektrisk starter	
Støddæmper foran		TELESKOP	
Støddæmper bagtil		SVINGARM	
Kobling		Centrifugal	
Gearkasse		CVT	
Forhjul		110/70-12 47J	
Baghjul		120/70-12 51J	
Hjul		Aluminum	
Dæktryk		Front: Std 2,0 kp/cm ² (2,0 Bar) Bag: Std 2,0 kp/cm ² (2,0 Bar) for 1 person, 2,25 kp/cm ² (2,2 Bar) for to personer	
Bremse foran		Disk type (Ø 226 mm)	
Bremse bagtil		Drum type (Ø 110 mm)	
Forlygte nærllys/fjernlys		12V 35W/35W *1	
Positionslygter		12V 5W *1	
Baglygte/bremselys		12V 5W /21W *1	
Blinklys for/bag		12V 10W *2/12V 10W *2	
Motoroliekapacitet		0,8L (0,7L ved oliebytte) Motul Scooter Expert 10W-40	
Gearolie-kapacitet		100 c.c (90 c.c ved oliebytte) Motul Gear 80W90	
Brændstoftankens kapacitet		6.2 ± 0.2 L	
Sikring		20A*1&15A*2&10A*1	
Tændrør		CR6HSA	
Batterikapacitet		12V 6Ah	
Luffilter		Papir type	



INNEHÅLL

1.	Fordonsöversikt	28
2.	Innan du kör	29
3.	Säker körning	29
4.	Körning	30
5.	Använd originalreservdelar	30
6.	Användning av varje komponent	31
7.	Viktiga punkter och försiktighetsåtgärder för att starta motorn	36
8.	Det bästa sättet att köra iväg	37
9.	Inspektion och underhåll före körning	38
10.	När det finns ett onormalt tillstånd eller ett problem	46
11.	Förslag till motorbränsle	46
12.	Växellådeolja	46
13.	Försiktighetsåtgärder vid körning av scooter	47
14.	Reparation och underhåll	48
15.	Specifikation	49

1. FORDONSÖVERSIKT

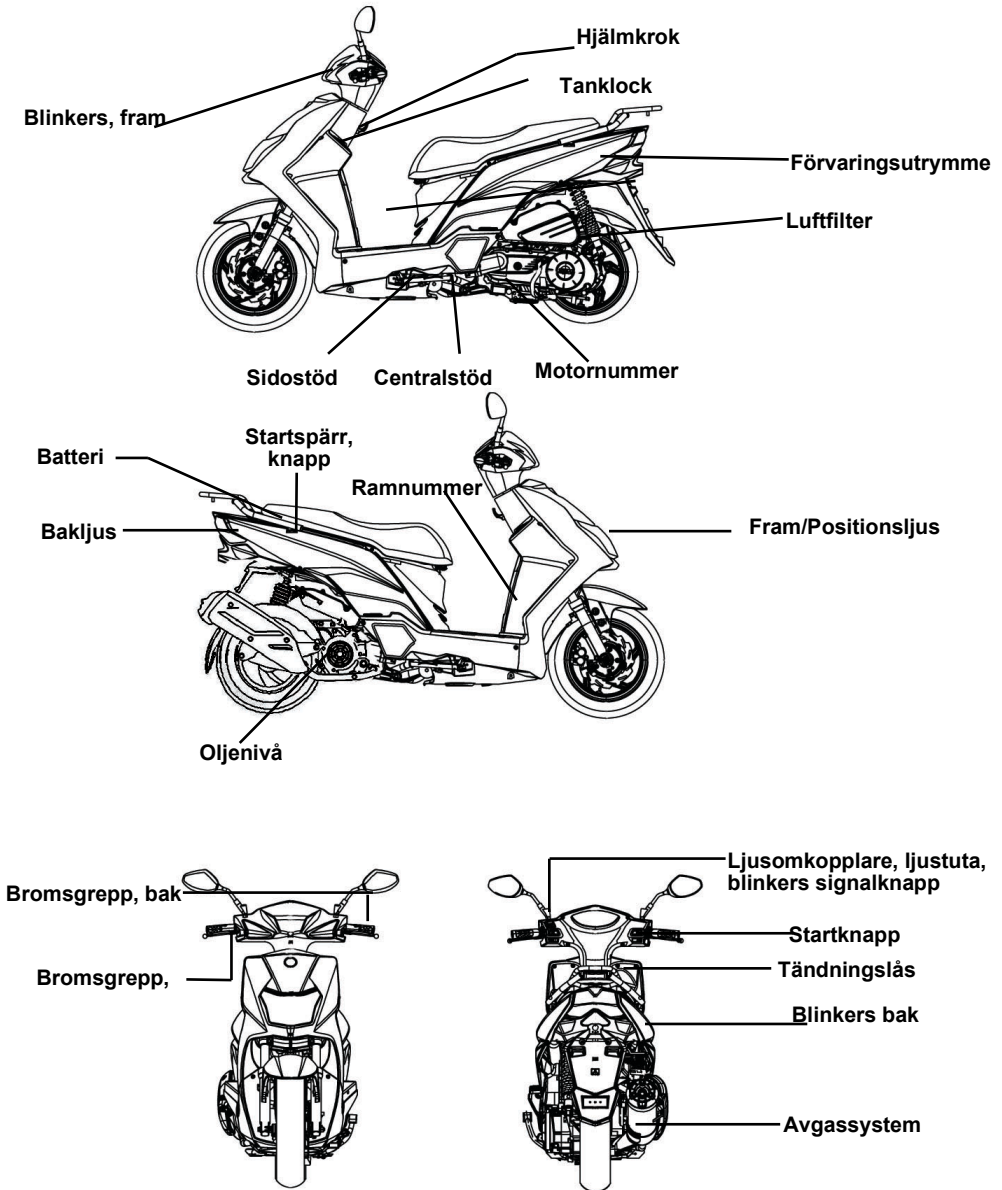

2. INNAN DU KÖR

Den här handboken beskriver korrekt användning av den här scootern, inklusive säkerhetskörning, enkla inspektionsmetoder och så vidare.

För att få en bekvämare och säkrare körning ska du läsa den här handboken noggrant.

För din skull kan du be din SYM-återförsäljare om bruksanvisningen och läsa igenom följande noggrant:

- Korrekt användning av scootern.
- Inspektion och underhåll före leverans.

Tack så mycket för ditt stöd.

För att maximera din scooters prestanda bör regelbunden inspektion och underhåll fullständigt utföras.

Vi rekommenderar att du efter att ha kört din nya scooter de första 500 kilometerna tar med dig scootern till den ursprungliga återförsäljaren för en första inspektion, och att du därefter låter inspektera scootern regelbundet var 3000:e kilometer.

- Om scooters specifikationer och konstruktion ändras och skiljer sig från bilderna och diagrammen i bruksanvisningen/katalogerna ska den faktiska scooters specifikationer och konstruktion gälla.

3. SÄKER KÖRNING

Det är mycket viktigt att vara avslappnad och klädd på rätt sätt när du kör, iaktta trafikreglerna, skynda dig inte, kör alltid försiktigt och avslappnat.

Vanligtvis kör de flesta människor mycket försiktigt på sin nyinköpta skoter, men när de blivit bekanta med sin scooter tenderar de att bli vårdslösa, vilket kan leda till en olycka.



För att påminna dig:

- Bär hjälm och spänn hakremmen ordentligt när du kör motorcykel.
- Kläder med öppna eller lösa manschetter kan blåsa av på grund av vinden och göra att manschetterna fastnar i styrhandtaget, vilket påverkar körsäkerheten.
- Ta därför på dig kläder med snäva ärmar.
- Håll handtagen med båda händerna när du kör. Åk aldrig med en hand.
- Håll dig till hastighetsbegränsningen.
- Bär lämpliga skor med låga klackar.
- **Utför periodiskt underhåll och inspektioner i enlighet med schemat.**

VARNING!!!

- För att undvika att bli bränd av avgasröret när du tar med en passagerare. Kontrollera att din passagerare har satt fötterna på pedalerna.
- Efter körning är avgasröret mycket varmt, var försiktig så att du inte bränner dig när du utför en inspektion eller underhåll.
- Efter körning är avgasröret mycket varmt, välj en lämplig plats att parkera scootern på för att undvika att andra blir brända av avgasröret.



FÖRSIKTIGHET:

En modifierad scooter påverkar dess struktur eller prestanda och orsakar dålig motordrift eller avgasljud, vilket leder till att scooters livslängd förkortas.

Dessutom är det olagligt att modifiera en produkt som inte överensstämmer med den ursprungliga konstruktionen och specifikationerna.

En modifierad scooter täcks inte av garantin.

4. KÖRNING

- **Kör med en bekväm och avslappnad hållning för att kunna reagera snabbt när det behövs.**
- Förarens hållning påverkar i hög grad säkerheten vid körning. Håll alltid kroppens tyngdpunkt i sadelns mitt, om kroppens tyngdpunkt ligger på sadelns bakre del kommer framhjulets belastning att minska, vilket leder till att styrhandtaget skakar. Det är farligt att åka på en scooter med ett instabilt styre.
- Det blir mycket lättare att svänga om föraren lutar kroppen inåt när han eller hon svänger.
- Scootern är svår att styra på en ojämn, ojämnt belagd väg, försök att känna till vägförhållandena i förväg, sakta ner i god tid innan hinder.

FÖRSIKTIGHET:

Förarens känsla på handtaget är något annorlunda med eller utan belastning. Överbelastning kan leda till att handtaget svänger och påverkar körsäkerheten. Överlasta därför inte skotern.

FÖRSIKTIGHET:

- Placera inte brännbara material, t.ex. trasor, mellan sidokåpan och motorn för att undvika att komponenterna skadas av brand.
- Lasta inte föremål på områden som inte är avsedda för lastning för att undvika skador.

FÖRSLAG

Att maximera scooterns prestanda och förlänga dess livslängd:
Den första månaden eller de första 1 000 km är den period då motorn och komponenterna slits in. Undvik snabb acceleration och håll hastigheten under 45 km/h.

5. ANVÄND ORIGINALRESERVDELAR

För att upprätthålla scooterns bästa prestanda måste varje del ha en kvalitet, ett material och en maskinbearbetad precision som överensstämmer med konstruktionskraven. **"SYM Originalreservdelar"** är tillverkade av samma högkvalitativa material som används för den ursprungliga skotern. Inga delar skulle säljas på marknaden förrän de kunde uppfylla de utformade specifikationerna genom sofistikerad teknik och sträng kvalitetskontroll. Därför är det nödvändigt att köpa **"SYM Originalreservdelar"** från **"SYM Auktoriserade Återförsäljare"** när reservdelar ska bytas ut. Om du köper billiga eller eftermarknads reservdelar på marknaden kan du inte garantera vare sig kvalitet eller hållbarhet. Det kan också leda till oväntade problem och försämra scooterns prestanda.

- Använd alltid **SYM originalreservdelar** för att hålla din scooter i trim och för att garantera en lång livslängd.

6. ANVÄNDNING AV VARJE KOMPONENT.

(Följande är SYM 4-takts luftkylning 50c.c.scooters grundläggande funktion, och de kan variera från olika individuella modeller)

DISPLAY

Panelens figur för hastighetsmätaren kan variera från modell till modell, men placeringen är vanligtvis densamma.

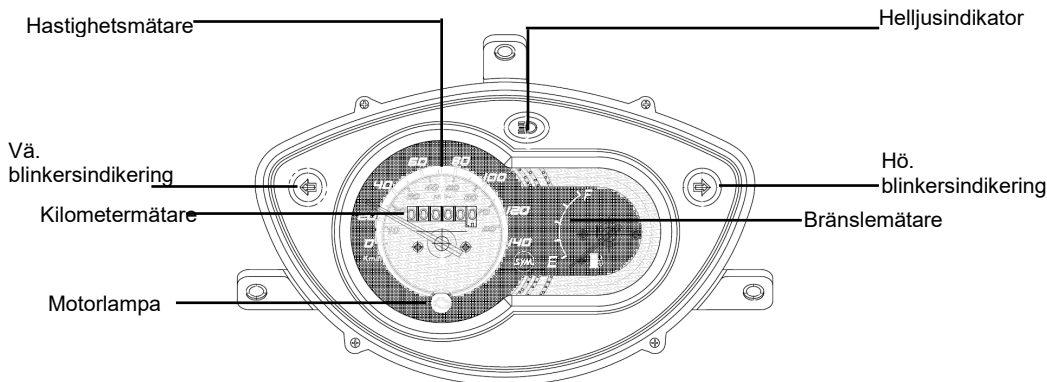

FÖRSIKTIGHET:

Torka inte plastkomponenter, t.ex. instrumentpanelen, strålkastaren, med organiska lösningsmedel som bensin...etc. för att undvika att dessa komponenter skadas.

- **Hastighetsmätare/varvräknare :**
Anger körhastighet eller motorvarvtal.
- **Kilometermätare:**
Anger den totala ackumulerade körsträckan.
- **Indikator för helljus:**
Den här indikatorn tänds när helljuset är påslaget.
- **Indikator för vänster/höger blinkers:**
Den vänstra eller högra indikatorn blinkar i enlighet med de körriktningar som används av blinkerslampan när den är påslagen.
- **Bränslemätare:**
Visaren på denna mätare visar hur mycket bränsle som finns kvar i tanken.
Visaren stannar i läget "E" när nyckelomkopplaren vrids till "OFF".
- **Motorlampa:**
Om det är något fel på ECU:n lyser varningslampan hela tiden.

HANTERING AV TÄNDNINGSLÅS

TÄNDNINGSLÅS

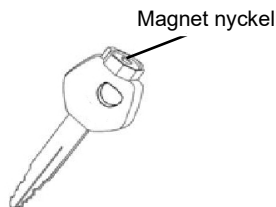
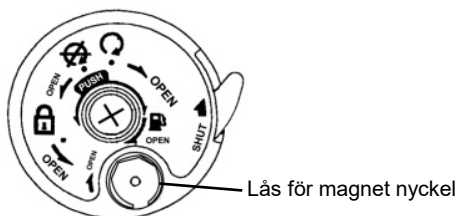

"ON"-läge:

- Motorn kan startas i detta läge.
- Nyckeln till tändningslåset kan inte tas bort.



Läget "OFF":

- Motorn är avstängd och kan inte startas i detta läge.
- Nyckeln till tändningslåset kan tas bort.

HANTERING AV STYRLÅSET



Läge för "Låsning av styret".

- Vrid styrhandtaget till vänster och sätt in nyckeln, tryck på tändningsnyckeln medurs och vrid den sedan lätt till vänster till läget "lås".
- Styrhandtaget är låst i detta läge.
- Nyckeln till tändningslåset kan tas bort.
- När du låser upp bilen vrider du bara nyckeln från läget "LOCK" till läget "OFF".



FÖRSIKTIGHET:

- Se till att du tar med dig nyckeln innan du låser sätet.

HANTERING AV TANKLOCK



"Bränsletanklock öppet"-position :

- Så öppnar du : Sätt in din nyckel i tändningslåset, och vrid till höger.
- Hur man låser : Tryck på tanklocket och det låses automatiskt.



HANTERING AV MAGNETISKT SÄKERHETSLÅS

"ÖPPET" läge:

- Nyckelhåletkan flyttas till öppet läge genom att vrida "open"-kontakten efter kontakten och peka på magnetomkopplarens nyckelhål.



"STÄNGNINGS" -läge:

- Tryck direkt på den svarta knappen bredvid "stäng"-knappen så stängs nyckelhålskjutaren genom att nyckelhålsbaffeln automatiskt öppnas.

MAGNETNYCKEL :

- Sätt in magnetitnyckeln i magnetitnyckelhålet och vrid den till höger för att öppna tändningsnyckelhålet.
- När du stänger tändningsnyckelhålet. Du trycker bara på tändningsnyckelhålsblocket och så kan tändningsnyckelhålet kan stängas.

FÖRSIKTIGHET:

- Använd aldrig tändningsnyckeln när scootern är igång. Att vrida tändningslåset till "OFF" och "LOCK" stänger av elsystemet, vilket kan leda till en farlig olycka. Därför kan tändningslåset endast stängas av efter att scootern har stannat helt och hållet.
- Ta alltid bort nyckeln och se till att ta med dig nyckeln efter att du låst styrhandtaget innan du lämnar scootern.
- Om tändningslåset förblir i läget "ON" under en längre tid efter att motorn har stannat, kommer batteriets kapacitet att minska och detta kan påverka motorns startförmåga.
- Se till att du tar med dig nyckeln innan du låser sätet.

HANTERING AV KNAPPAR

Hel/halvljus
knapp

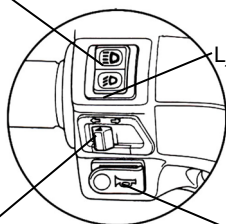

Ljustuta

Blinkersknapp

Signalhorn

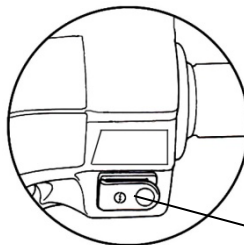

Startknapp

• Startknapp



Det här är en startmotorknapp (switch) för start av motorn.

När huvudströmbrytaren är på, tryck på den här knappen medan du håller in det främre eller bakre bromsgreppet för att starta motorn.

FÖRSIKTIGHET:

- Släpp denna knapp omedelbart efter att motorn har startats och tryck aldrig på knappen igen för att undvika att motorn skadas.
- Denna mekanism är en säkerhetskonstruktion. Motorn kan endast startas efter att den främre eller bakre bromsspaken (pedalen) har tryckts på.
- Använd inte ljussystemet. Ställ strålkastaren och blinkerslampan i läget "av" när motorn startas.

• Strömbrytare för helljus/halvljus

Detta är strålkastarens knapp för helljus och halvljus. Tryck på denna knappen för att växla mellan helljus och halvljus.



Detta är för helljus.



Det här är för halvljus (vänligen slå på halvljus när du kör i stadstrafik).

- **Ljustuta**

Ställ tändningslåset i läget "ON" och tryck ner denna knapp. Därefter tänds helljuset från strålkastaren omedelbart för att varna föraren av det framförvarande fordonet att du tänker köra om honom/henne (vid omkörning tänds helljusindikatorn vid denna tidpunkt). Den här knappen återgår till sitt ursprungliga läge när du släpper den.

- **Startspärr, knapp**

Omkopplingsknappen är placerad under sätet.

"ON"-läge: Motorn är låst och kan inte startas.

"OFF"-läge: När tändningslåset är i läget "on" startar motorn genom att trycka på den elektriska startknappen samtidigt som du håller i den främre eller bakre bromsspaken.

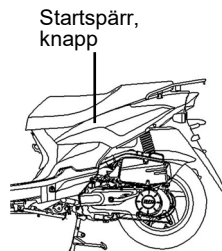

- **Signalhornsknapp**



När du trycker ner denna knapp när tändningslåset är i läget "ON" ljuder tutan.

- **Blinkersknapp**

Blinkers används när du svänger till vänster/höger eller byter körfält.

Vrid tändningslåset till läget "ON" och för blinkersknapp till vänster eller höger. Därefter blinkar blinkerslamporna.

För att frigöra dessa, sätt bara tillbaka knappen för blinkerslampan i det ursprungliga läget.



Om vänster blinkers blinkar betyder det att du har för avsikt att svänga till vänster.



Om höger blinkers blinkar betyder det att du tänker svänga till höger.

FÖRVARINGSLÅDA

- Placerat under sadeln.
- Maximal lastkapacitet: 10 kg.
- Förvara inte värdesaker.
- Kontrollera att sätet är helt låst efter att det har tryckts ned.
- Ta ut värdesaker innan du tvättar den för att undvika att de blir blöta.
- Placera inte värmekänsliga föremål i lådan på grund av motorns värme och höga temperatur.

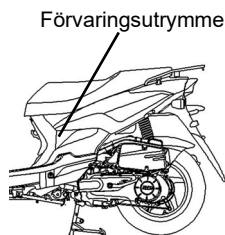

HJÄLMKROK

- Stanna scootern och haka fast hjälmens hakrem i kroken.

FÖRSIKTIGHET:

- Häng inte upp hjälmen på denna krok när du kör för att undvika att scootern skadas och att hjälmens funktion förloras.

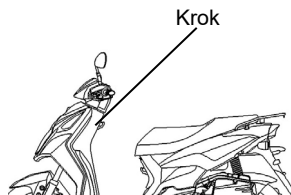

LOCK FÖR BRÄNSLETANK

1. Sätt in nyckeln i säteslåset och öppna sätet, vrid tanklocket moturs, så kan locket tas bort.
2. Fyll inte på över den övre bränslegränsen när du tankar.
3. Rikta in märket "△" på locket med märket "△" på bränsletanken, vrid sedan locket medurs och lås sätet.

FÖRSIKTIGHET:

- Centralstöd ska ställas ner på marken, motorn ska stängas av och tändningen ska vara avstängd för att garantera säkerheten vid tankning.
- Fyll inte på över den övre bränslegränsen när du tankar. Annars kommer bränsle att strömma ut genom ett hål på locket, vilket kan skada karossens målning, i allvarliga fall, i allvarliga fall, kan det orsaka brand.
- Kontrollera att tanklocket är ordentligt åtdraget.

BROMS

Tryck in dethögra bromsgreppet för att aktivera frambromsen.

Tryck in det vänstra bromsgreppet för att aktivera bakre bromsen.

- Undvik onödiga plötsliga inbromsningar.
- Använd fram- och bakhjulens bromsar samtidigt när du bromsar.
- Undvik att bromsa oavbrutet under en längre tid eftersom det kan överhettas bromsarna och minska deras bromseffektivitet.
- Sakta ner och bromsa tidigt när du kör på hala vägar. Bromsa aldrig plötsligt för att förhindra att fordonet glider och faller.
- Om du bara använder frambromsen eller bakbromsen ökar risken för att falla eftersom scootern tenderar att dras åt sidan.
- Även på motorcyklar som är utrustade med ABS kan bromsning under kurvtagning orsaka hjulglidning. När du svänger runt ett hörn är det bättre att begränsa inbromsningen till en lätt användning av båda bromsarna eller att inte bromsa alls. Minska hastigheten innan du kommer in i kurvan.

(Motorbroms)

Släpp tillbaka gashandtaget till sitt ursprungliga läge och bromsa motorn.

Det är nödvändigt att bromsa både framhjulet och bakhjulet med jämna mellanrum när du kör i en lång eller brant backe.

För bakbroms

För frambroms

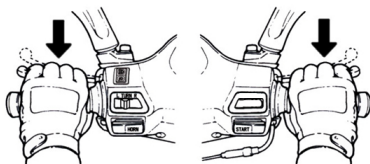

7. VIKTIGA PUNKTER OCH FÖRSIKTIGHETSÅTGÄRDER FÖR ATT STARTA MOTORN

FÖRSIKTIGHET:

- Kontrollera om olje- och bränslemängden är tillräcklig eller inte innan du startar motorn.
- För att starta motorn måste centralstödet stå stadigt på marken och bromsen måste dras åt på bakhjulet för att förhindra att scootern rör sig plötsligt framåt.

1. Vrid tändningsnyckeln till läget "ON".
2. Applicera handbromsen på bakhjulet.
3. Accelerera inte, tryck på startknappen när bromsen är aktiverad.

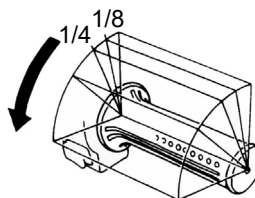
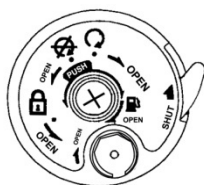

[Vi bryr oss om dig! Innan du kör iväg ska du hålla handbromsen för bakhjulet.]

FÖRSIKTIGHET:

- Om motorn inte kan startas efter att du har tryckt på startknappen 3-5 gånger, vrid gashandtaget 1/8-1/4 varv och tryck sedan på startknappen igen för att få igång motorn.
- För att undvika skador på startmotorn får du inte trycka på startknappen kontinuerligt i mer än 15 sekunder.
- Om motorn fortfarande inte kan startas efter att ha tryckt på startknappen mer än 15 gånger, stanna och vänta i 10 sekunder innan du startar den igen.
- Det är svårare att få igång motorn efter att scootern har stått på tomgång länge eller efter att ha tankat först när bränslet är slut. Därefter måste du trycka på startspaken eller startknappen flera gånger och hålla gashandtaget i stängt läge för att starta motorn.
- Det kan ta flera minuter att värma upp motorn om det är en kallstart.
- Avgaserna innehåller skadliga gaser (CO), starta därför motorn på en väl ventilerad plats.

8. DET BÄSTA SÄTTET ATT KÖRA IVÄG

- slå på blinkerslampan innan du kör ut och kontrollera att inget fordon kommer bakifrån. Kör sedan iväg.

KONTROLL AV GASREGLAGET

Acceleration: Att öka hastigheten. När du åker på en lutande väg, vrid gashandtaget långsamt så att motorn kan använda sin kraft.

Minska farten: För att minska hastigheten.

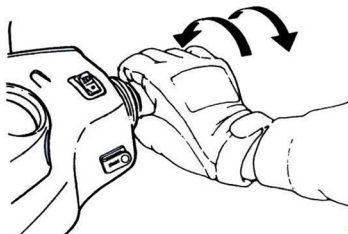

PARKERINGSMETOD

- när du närmar dig parkeringen:
 1. Slå på blinkerslampan i god tid och var uppmärksam på fordonen framför, bakifrån, till vänster och till höger, ta sedan den inre körbanan och kör sakta fram.
 2. Släpp tillbaka gashandtaget till sitt ursprungliga läge och bromsa i förväg. (Bromsbelysningen tänds vid inbromsning för att varna förare för bakomvarande fordon.)
- **När du stannat helt och hållet:**
 3. Tryck tillbaka blinkersknappen till sitt ursprungliga läge och vrid tändningsnyckeln till läget "OFF" för att stänga av motorn.
 4. Stig av scootern från vänster sida efter att motorn har stannat och välj en parkeringsplats där scootern inte stör trafiken och där marken är jämn, ställ sedan ner scooterns centralstöd.
 5. Håll styrhandtaget med vänster hand och håll i parkeringshandtaget på sadelns nedre vänstra sida med höger hand.
 6. Tryck ner centralstödet med höger fot och ställ centralstödet stadigt på marken.

För att påminna dig: Lås styret och ta bort nyckeln efter parkering för att förhindra att scootern stjäls.

FÖRSIKTIGHET:

- Parkera scootern på en säker plats där den inte stör trafiken.

9. INSPEKTION OCH UNDERHÅLL FÖRE KÖRNING

(Se diagrammet över komponenternas placering för följande komponenter.)

RUTININSPEKTION

Kontrollera objekt		Kontrollera viktiga punkter
Motorolja		Finns det tillräckligt med motorolja?
Bränsle		Är det tillräckligt? Är det oktan 95 eller högre?
Broms	Framsida	Bromsförhållande? (Bromshandtagets fria utrymme: 10~20mm)
	Bakre	Bromsförhållande? (Bromshandtagets fria utrymme: 10~20mm)
Däck	Framsida	Är däcktrycket normalt? (Standard: 2,0 bar)
	Bakre	Är däcktrycket normalt? (Standard: 2,0 bar för 1 person, 2,25 bar för 2 personer)
Styrhandtag		Vibrerar handtaget onormalt eller är det svårt att vrida?
Hastighetsmätare, lampor och backspegel		Används den på rätt sätt? Tänds lamporna? Kan den ses tydligt bakifrån?
Åtdragning av huvudkomponenterna		Är skruvar, muttrar lösa?
Att tänka på		Finns de tidigare problemen fortfarande kvar?



FÖRSIKTIGHET:

- Om något problem uppstår under rutininspektionen, åtgärda problemet innan du använder scootern igen, låt scootern kontrolleras och repareras av en **SYM-återförsäljare eller auktoriserad servicepersonal** om det behövs.

INSPEKTION OCH BYTE AV MOTOROLJA

• INSPEKTION:

- Använd centralstödet för att stödja scootern på ett plant underlag, ta bort oljemätstickan efter att motorn varit avstängd i 3-5 minuter. Torka av oljan från oljestickan och sätt sedan in den i styrröret igen (vrid den inte.)
- Ta bort oljemätstickan och kontrollera om oljenivån ligger mellan de övre och undre markeringarna.
- Fyll på olja till den övre gränsen om oljan ligger under den nedre gränsen. (Kontrollera cylinder, vevhus...etc. för läckage.)

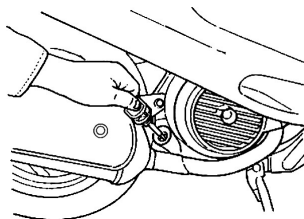

⚠ VARNING:

- Oljenivån blir inte korrekt om du kontrollerar oljenivån när scootern är parkerad på ett ojämnt underlag eller omedelbart efter att motorn har stannat.
- Motorn och avgasröret är varma direkt efter att motorn har stannat. Var särskilt uppmärksam så att du inte bränner dig när du kontrollerar eller byter motorolja.
- Om oljehandtaget närmar sig den nedre gränsen igen efter påfyllning, kontrollera motorn för läckage och fyll på igen.
- Håll dig borta från gnistor och lågor när du fyller på olja.

Undvika oljeemulsifiering.

1. Uppvärmning med jämna mellanrum
2. Kör minst 10 km en gång i månaden
3. Byt olja årligen eller efter 3000 km

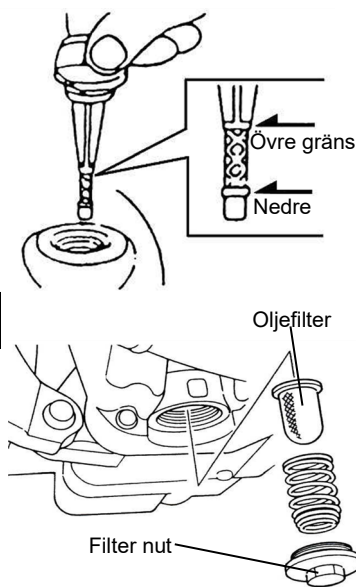

BRÄNSLEINSPEKTION

- Vrid huvudströmbrytarnyckeln till läget "ON" och kontrollera bränslemätarens nålområde för att se till att det finns tillräckligt med bränsle i bränsletanken.
- Denna motorcykelns motor är konstruerad för att använda blyfritt bränsle med oktän 90 eller högre.
- Tryck ner centralstödet ordentligt på marken, stäng av motorn och håll flammor borta från scootern när du tankar.
- Fyll inte på över den övre bränslegränsen vid tankning.
- Kontrollera att bränsletanklocket har dragits åt ordentligt.

INSPEKTION OCH BYTE AV VÄXELLÅDEOLJA

- Skall göras av SYM-auktoriserad service personal
- Rekommenderar olja: Olika typer av olja: Motul HD SAE 80W/90

INSPEKTION OCH JUSTERING AV BROMSENS FRIA UTRYMME

INSPEKTION: (Bromsgreppets frispel måste kontrolleras när motorn är avstängd).

- Bromshandtagens frispel för fram- och bakhjul.
 - ◆ Om du kontrollerar bromshandtaget för framhjulen ska dess frispel (bromshandtagets slaglängd från ingen inbromsning till anliggningspunkt av broms) vara 10-20 mm. Det är onormalt om känslan är svampig när du trycker in handbromsspaken med kraft.

10~20 mm

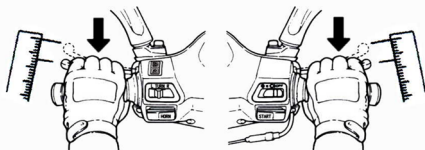

Justering: (Trumtyp)

- Ingjutningen på bromsjusteringsmuttern måste vara i linje med stiftet. (se figuren nedan)

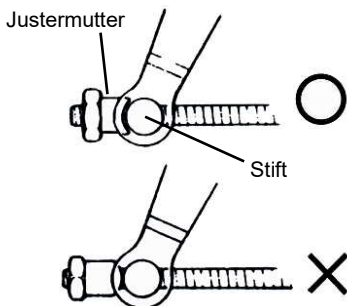

⚠ FÖRSIKTIGHET:

När det fria utrymmet är mellan 10-20 mm, kontrollera bromsindikatorerna på fram- och bakhjulen. Om pilen på bromsarmen är i linje med "△" på bromsskivan betyder det att bromsbeläggningen är alltför slitet och måste bytas ut omedelbart.

- Vrid justeringsmuttern på bromsarmen på fram- och bakhjulen för att justera handbromshandtagets fria spel.
- Håll i handbromsspakarna efter justering med båda händerna tills bromskänslan är effektiv.
- Mät det fria utrymmet med en linjal.

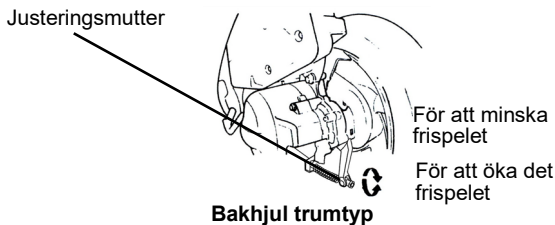

SKIVBROMSINSPEKTION



(läcka, skadad, lös bromsledning)

(Kontroll av främre bromsbelägg)

- Kontrollera bromsen från baksidan av bromsoket. Bromsbelägget måste bytas ut mot ett nytt belägg när bromsbeläggets slitageskala når bromsskivan.

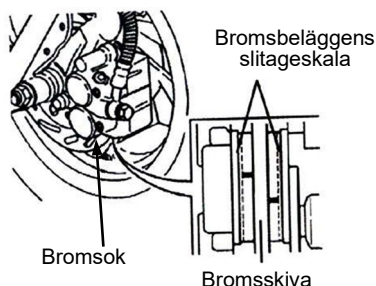

(Påfyllning av bromsvätska)

1. Lossa skruvarna och ta bort huvudcylinderns lock.
2. Torka bort främmande material och smuts runt reservoaren, var försiktig så att inga främmande material hamnar i reservoaren.
3. Ta bort membranplattan och membranet.
4. Fyll på bromsvätska till den övre nivån.
5. Montera membranplattan och membranet och montera huvudcylinderlocket.
6. Observera membranets riktning och låt inte främmande material falla in i behållaren. Dra åt huvudcylinderlocket ordentligt.

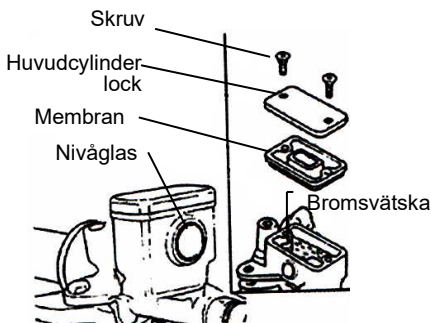
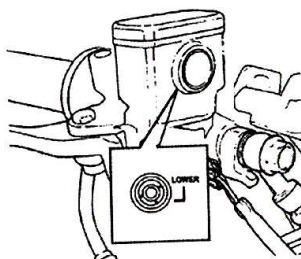

- Gör en visuell kontroll av bromssläng för att se om de läcker eller är skadade, kontrollera att bromsslängarnas anslutningar inte är lösa med en skiftnyckel eller liknande verktyg och kontrollera om vibrationer i styret under körning eller om någon annan del kan ha skadat bromsslängarna. Om så är fallet ska du ta med scootern till en SYM-återförsäljare för reparation eller service.

⚠ FÖRSIKTIGHET:

- Kör scootern långsamt på en torr vägbanan och använd de främre och bakre bromsarna för att ta reda på om det finns något fel, så att scootern är i optimalt skick och kan köras säkert.

(Kontroll av oljemängden i bromsvätskebehållaren)

- Parkera scootern på platt mark och kontrollera att vätskespaken är under markeringen "LOWER". Rekommenderad bromsvätska: VÄLAR BETAD BROMSOLJA (PUNKT 3).

⚠ FÖRSIKTIGHET:

- För att förhindra kemiska reaktioner får du inte använda andra bromsvätskor än de rekommenderade.
- Fyll inte på över den övre gränsen när du fyller på bromsvätska och undvik att droppa på målning eller plastkomponenter för att undvika skador.

JUSTERING AV GASHANDTAGETS FRISPEL

- Korrekt avstånd gör att gashandtaget kan rotera 2-6 mm.
- Lossa först låsmuttern och vrid sedan på justeringsmuttern för att justera. Dra åt låsmuttern ordentligt när du är klar.

Kontrollera objekt:

1. Kontrollera gaskabeln för att se om den kan flyttas smidigt från ett stängt läge till ett öppet läge.
2. Vrid styret från sida till sida för att kontrollera om gaskabeln är blockerad.
3. Kontrollera om gaskabeln är blockerad av andra kablar som hindrar den från att manövreras smidigt.

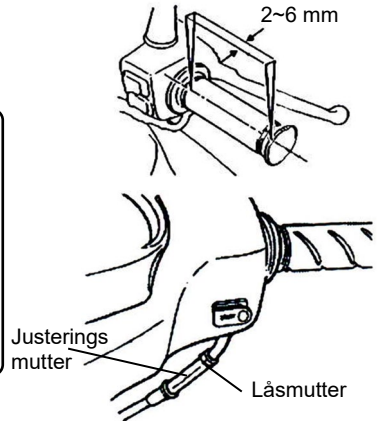

INSPEKTION OCH UNDERHÅLL AV BATTERI

- Scootern är utrustad med ett underhållsfritt batteri, så det är onödigt att kontrollera och tillsätta elektrolyt. Låt en SYM-auktoriserad återförsäljare kontrollera din scooter om du upptäcker några avvikelser.

(Rengöring av batteripoler)

- Ta bort batterikablarna och rengör dem om det finns smuts och korrosion på dem.
- För att ta bort batteriet gäller följande:
Vrid tändningsnyckeln till läget "OFF", ta bort skruven för den negativa kabeln först och koppla bort den negativa kabeln. Ta sedan bort skruven för den positiva kabeln och den positiva kabeln.

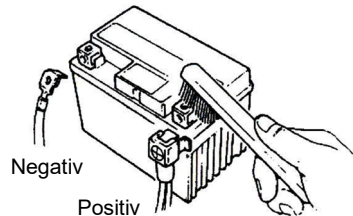

FÖRSIKTIGHET:

- Rengör batteripolerna med varmt vatten om de är eroderade och har vitt pulver på sig.
- Om det finns en tydlig erosion på terminalerna, koppla bort kablarna och rengör sedan erosionen med en stålborste eller en bit sandpapper.
- Montera batterikabeln efter rengöring och applicera ett tunt lager fett på terminalerna.
- Montera batteriet i omvänd ordning efter att du tagit bort det.

FÖRSIKTIGHET:

- Detta är ett slutet batteri. Ta aldrig bort locken.
- För att förhindra självurladdning när batteriet står stilla under långa perioder. Ta bort batteriet från scootern och förvara det på en välventilerad och svagt belyst plats efter att batteriet har laddats helt. Koppla bort batteriets minuskabel om batteriet fortfarande sitter kvar på scootern.
- Om batteriet måste bytas ut, byt ut det mot ett likadant batteri av sluten typ (underhållsfritt).

DÄCKINSPEKTION

- Däcken ska kontrolleras och pumpas upp när motorn är avstängd.
- Om ett däckas markkontaktkurva är onormal ska du kontrollera det med en lufttrycksmätare och pumpa upp det till det angivna trycket.
- Däcktrycket måste kontrolleras med en lufttrycksmätare när det är kallt.

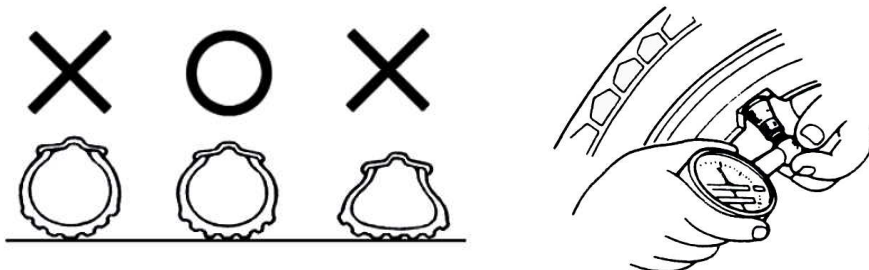

VÄNLIGEN SE SPECIFIKATIONERNA FÖR STANDARDTRYCK I DÄCKEN.

Främmande material (spikar eller små stenar).

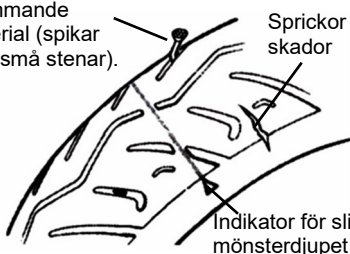

Sprickor och skador

Indikator för slitage i mönsterdjupet

- Gör en visuell kontroll av däckens främre och laterala sidoväggar för att se om de har sprickor eller skador.
- Kontrollera däckens visuellt för att se om det finns spikar eller små stenar som sitter fast i mönsterdjupet.
- Kontrollera tillståndet för "slitagesindikatorn" för att se om mönsterdjupet är otillräckligt.
- Ett däck där en slitstång är sliten ska bytas ut omedelbart.

FÖRSIKTIGHET:

- Onormalt däcktryck, slitage eller sprickbildning är den viktigaste orsaken till att man förlorar kontrollen över styrningen och att däckets eller däcken punkteras.

INSPEKTION AV FRÄMRE STÖTDÄMPARE

- Utför denna kontroll när motorn är avstängd och tändningsnyckeln avlägsnad.
- Visuellt kontroll av att de främre stötdämparna inte är skadade.
- Tryck styret uppåt och nedåt och kontrollera att de främre stötdämparna inte låter på grund av kurvor.
- Kontrollera att de främre stötdämparnas bultar och muttrar är åtdragna med skiftnycklar.
- Vrid styret upp och ner, vänster och höger samt fram och bak för att kontrollera om det är löst, har för stort motstånd och drar åt ena sidan.
- Kontrollera om styret dras för hårt av bromskablarna.
- Ta din scooter till en auktoriserad SYM-återförsäljare för kontroll eller justering om onormala förhållanden upptäcks.

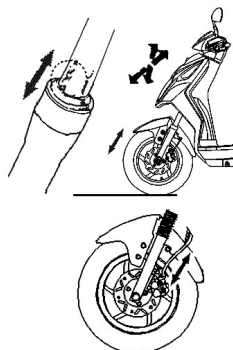

KONTROLL OCH BYTE AV SÄKRINGAR

Stäng av tändningslåset och kontrollera att säkringarna är intakta. Byt ut den trasiga säkringen mot en ny med samma specificerade strömstyrka (20A/15A*2/10A). Det är strängt förbjudet att använda en säkring på mer än (20A/15A*2/10A) ampere, en mässings- eller järntråd för att ersätta en trasig säkring för att undvika att skada elsystemet och kretsen.

- Ta bort förvaringslådan så hittar du säkringshållaren nära batteriet.
- Öppna locket till säkringslådan och dra ut säkringen. Kontrollera om den är skadad eller trasig.
- Säkringar måste fästas ordentligt med trådkontakter när de byts ut. Lösa anslutningar leder till överledning och skador.
- Använd endast delar som har den angivna specifikationen för att byta ut elektriska komponenter som t.ex. glödlampor. Om du använder delar som inte har de specificerade specifikationerna för utbyte kan säkringen gå sönder och batteriet överladdas.
- Undvik att spruta vatten direkt på eller runt säkringsboxen när du tvättar scootern.
- Om den nya säkringen brinner ut snabbt igen, kontrollera orsaken som orsakar felet innan du byter ut den igen. Ta scootern till din återförsäljare för en inspektion om en säkring har gått sönder av okänd anledning.

【TA BORT】

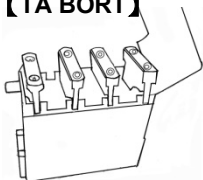

【INSTALLATION】

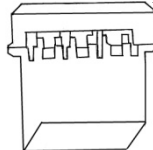

KONTROLL AV BLINKERS OCH TUTA

- Vrid tändningsnyckeln till läget "ON".
- Kontrollera att de främre och bakre samt vänstra och högra blinkerslamporna blinkar och att varningssignalen ljuder.
- Kontrollera om blinkerslampornas kåpor är smutsiga, spruckna eller lossnar.
- Tryck på signalknappen för att kontrollera om den fungerar.



FÖRSIKTIGHET:

- För blinkerslampor ska specificerade glödlampor användas. Annars påverkas den normala driften av blinkersljusen.
- Slå på blinkerslampan innan du svänger eller byter körfält för att varna föraren i bakomvarande fordon.
- Stäng av blinkerslampan omedelbart genom att trycka ner knappen efter användning. Annars kan blinkandet av de dubbla signalljusen förvirra förarna av bakomvarande fordon.

KONTROLL AVFRAM- OCH BAKLJUSEN

- Starta motorn, strålkastaren tänds automatiskt. Kontrollera om strålkastaren och baklyktan tänds.
- Kontrollera ljusstyrkan och riktningen på frontljuset med hjälp av en vägg för att se om det är korrekt.
- Kontrollera strålkastarglaslet om den är smutsig, spricker eller lossnar.

KONTROLLER BROMSLJuset

- Vrid tändningsnyckeln till läget "ON", håll in handbromshandtagen för fram- och bakhjulen. Kontrollera om bromsljusen tänds.
- Kontrollera om bromsljuskåpan är smutsig, spricker eller lossnar.



FÖRSIKTIGHET:

- Använd endast glödlampor med specificerade specifikationer, använd inte glödlampor med andra specifikationer för att undvika att skada det elektriska systemet, bränna ut glödlampor och ladda ur batteriet.
- Modifiera eller lägg inte till andra elektriska komponenter för att förhindra överbelastning eller kortslutning, vilket kan leda till brand och i allvarliga fall till att scootern brinner upp.

KONTROLL AV BRÄNSLELÄCKAGE

- Kontrollera bränsletanken, bränslefilter, bränsleslangen och förgasaren efter läckage.

KONTROLLERA SMÖRJNINGEN AV CHASSIETS OLIKA DELAR

- Kontrollera att karossens vridpunkter är tillräckligt smorda.
(t.ex. centralstödet, sidostödet och bromshandtagets vridpunkter osv.).

KONTROLL AV TÄNDSTIFTET

- Ta bort tändhatten (ta bort tändstiftet med tändstiftsnyckeln i verktygssatsen).
- Kontrollera om elektroden är smutsig eller om den är nedsmutsad av kolavlagringar.
- Ta bort kolavlagringarna på elektroden med stålborste och rengör tändstiftet med bensin, torka sedan torrt med en trasa.
- Kontrollera elektroden och justera dess avstånd till 0,6-0,7 mm.
- Dra åt tändstiftet för hand så långt det går och dra sedan åt det ytterligare 1/2~3/4 varv med en skiftnyckel.

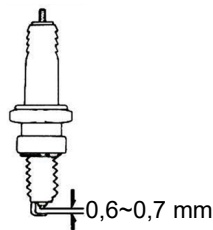

VARNING:

Motorn är mycket varm när den varit igång. Var uppmärksam så att du inte bränner dig.
※Använd endast tändstift som är lämpliga för scooterns motorspecifikationer och som rekommenderas av tillverkaren. (Se specifikationer.)

KONTROLL AV LUFTRENAREN

《DEMONTERINGSPROCEDUR》

1. Ta bort monteringskruvarna från luftrenarlocket.
2. Ta bort luftfilterkåpan och ta sedan bort filterelementet.
3. Ta ut elementet och rengör det. (Se underhållsschema.)

《DEMONTERINGSPROCEDUR》

- Montera luftrenaren i omvänd ordning från demonteringen.
-

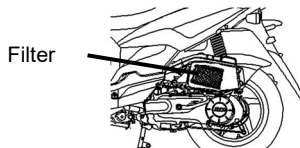
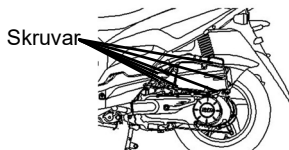

FÖRSIKTIGHET:

- Dammavlagringar är en av de viktigaste orsakerna till att minska kraften och öka bränsleförbrukningen.
- Byt luftfilterelementet oftare för att förlänga motorns livslängd om scootern ofta körs på dammiga vägar.
- Om luftfiltret är felaktigt installerat kommer damm att absorberas i cylinderna, vilket kan orsaka för tidigt slitage och minska uteffekten och motorns livslängd.
- Var försiktig så att luftrenaren inte blir blöt när du tvättar scootern. Annars kan det leda till att motorn blir svår att starta.

10. NÄR DET FINNS ETT ONORMALT TILLSTÅND ELLER ETT PROBLEM

DIAGNOS DÅ MOTORN INTE STARTAR

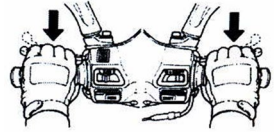
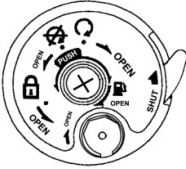

- (1). Har tändningsnyckeln vridits till läget "ON"?
- (2). Finns det tillräckligt med bränsle i bränsletanken?
- (3). Används bromsarna på bak- eller framhjulet när du trycker på startknappen?

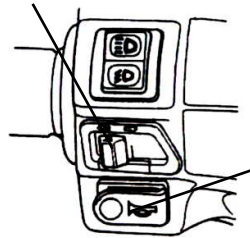
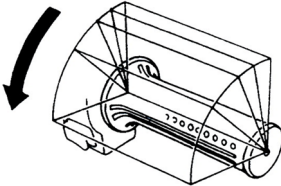

- (4). Roterar du gashandtaget medan du trycker på startknappen?
- (5). Vrid tändningsnyckeln till läget "ON" och tryck ner signalknappen, om tutan inte ljuder kan säkringerna ha gått sönder.

【Lämna scootern till en auktoriserad SYM-återförsäljare omedelbart om det inte finns några problem med ovanstående punkter och motorn fortfarande inte kan startas.】

11. FÖRSLAG TILL MOTORBRÄNSLE

- Den här scootern är konstruerad för att använda blyfri bensin med oktan 95 eller högre.
- Om scootern körs på hög höjd (där atmosfärstrycket är lägre), föreslås att luft/bränsleförhållandet justeras för att maximera motorns prestanda.

12. VÄXELLÅDEOLJA

- Rekommenderad olja: Motul HD SAE 80W/90

13. FÖRSIKTIGHETSÅTGÄRDER VID KÖRNING AV SCOOTER

1. Ställ scootern med centralstödet och sätt dig på sätet.
Skjut scootern framåt för att ta ner centralstödet.

 **FÖRSIKTIGHET:**

- Vrid aldrig gashandtaget på egen hand för att öka motorns varvtal innan du kör iväg.

2. Sätt dig på scootern från vänster sida och sitt ordentligt på sadeln, håll höger fot stadigt på marken för att förhindra att scootern faller.

 **FÖRSIKTIGHET:**

- Bromsa bakhjulet innan du kör iväg.

3. Vrid långsamt på gashandtaget och scootern börjar röra sig.

 **FÖRSIKTIGHET:**

- Att snabbt vrida gashandtaget kan leda till att scootern rör sig plötsligt framåt och är mycket farligt.
- Kontrollera att centralstödet är helt uppdraget innan du kör iväg.

【Använd inte bromsen plötsligt och gör inga snabba svängar】

- Snabba inbromsningar och skarpa svängar orsakar halka och fall.
- Snabba inbromsningar eller skarpa svängar kan leda till att fordonet halkar, glider i sidled eller faller, särskilt under regniga dagar när vägen är våt och hal.

【Kör extremt försiktigt på regniga dagar】

- Bromssträckan vid regn eller på våta vägar är längre än på torra vägar. Därför ska du sakta ner och förbereda dig på att bromsa tidigare.
- Gashandtaget ska släppas och bromsarna ska användas på rätt sätt när det behövs för att minska hastigheten när du åker nedför en sluttning.

14. REPARATION OCH UNDERHÅLL

Var alltid uppmärksam på om scootern går optimalt och om delarna fungerar korrekt som t.ex. bromsar och ljus.

	1. service	2. service	3. service	4. service	5. service	6. service
Månad	3	12	24	36	48	60
Km	500	3000	6000	9000	12000	15000

Den första servicen ska göras efter 500 km eller 3 månader och den andra servicen ska göras efter 3000 km eller 12 månader. I båda fallen vid den första parametern.

För en fortsatt välfungerande scooter bör du serva den minst en gång om året - gärna till vintern som är den svåraste tiden för alla fordon i det svenska vädret.

Kontrollera regelbundet att alla bromsar fungerar som de ska.

Bästa inbromsning är att bromsa med båda bromsarna, med en liten favorisering av bakbromsen.

Kontrollera också däcken för slitage och tryck regelbundet.

Däcktrycket mäts korrekt med kalla däck, dvs. innan längre körning.

Om scootern har stått stilla en längre tid, kom ihåg att kontrollera bromsar, oljor etc. före den första turen: rörliga delar kan fastna vid ett längre stillastående.

Service utförs av en auktoriserad SYM-återförsäljare.

15.SPECIFIKATION

Modell Specifikation	XE05W2- 45km/h	XE05W2- 25km/h
	Längd	1915 ± 20 mm
Bredd	680 ± 10 mm	
Höjd	1125 ± 20 mm	
Hjulbas	1290 ± 20 mm	
Nettovikt	107 ± 5kg	
Typ	4- stroke single cylinders engine	
Bränsle	UNLEADED (OCTANE 95 OR HIGHER)	
Kompressionsförhållande	11.0 ± 0.2:1	11.0 ± 0.2:1
Maximal HP	2.2kw/8000 rpm	2.2kw/6000 rpm (Apply to model :Speed limited :25km/h)
Maximalt vridmoment	3.0N.m/6000 rpm	3.2N.m/5500 rpm (Apply to model :Speed limited :25km/h)
Startmetoder	electrical starter	
Stötdämpare fram	TELESCOPE	
Stötdämpare bak	UNIT SWING	
Koppling	Centrifugal type	
VÄXEL	CVT	
Framdäck	110/70-12 47J	
Bakre däck	120/70-12 51J	
Hjul	Aluminum	
Däcktryck	Front: STD 2 bar Rear: STD 2 bar for 1 person, 2,2 bar for 2 persons	
Frambroms	Disk type (Ø 226 mm)	
Bakre broms	Drum type (Ø 110 mm)	
Hel och Halvljus	12V 35W/35W *1	
Positionslampor	12V 5W *1	
Bakljus/Stoppljus	12V 5W /21W *1	
Blinkersljus fram/bak	12V 10W *2/12V 10W *2	
Kapacitet för motorolja	Motul Scooter Expert 10W-40	
Kapacitet för växellådeolja	Motul Gear 80w-90	
Bränsletankens kapacitet	6.2 ± 0.2 L	
Säkring	20A*1&15A*2&10A*1	
Tändstift	CR6HSA	
Batterikapacitet	12V 6Ah	
Luftrenare	Paper type	



*Der tages forbehold for trykfejl samt ændringer i specifikationer uden varsel.
Vi reserverar oss för tryckfel och ändringar i specifikationer utan föregående meddelande.*